

STARPTAUTISKAIS KAMANĪŅU SPORTA NOLIKUMS MĀKSLĪGĀ SEGUMA TRASĒM

2018.gada izdevums

Pieņemts 66.FIL kongresā 2018.gada 15.jūnijā
Bratislava, SVK

§ 1	Pamatnosacījumi	3
§ 2	ZOS FIL sacensības, to organizēšanas tiesību piešķiršana	5
1.	ZOS	5
2.	FIL Čempionātu un starptautisko sacensību organizēšanas tiesību piešķiršana	5
§ 3	Sacensību nolikums	7
1.	Sacensību disciplīnas	7
2.	Ieskaite braucieni	7
3.	Tiesības piedalīties sacensībās	7
4.	Grupu dalījums pēc vecuma	7
5.	Vadošās grupas	8
6.	Startēšanas secība	9
7.	Sacensību anulēšana, Sacensību grafiks	18
8.	Pielaišana pie treniņa	18
9.	Pielaišana pie sacensībām	19
10.	Rezultātu novērtējums	19
	§4 Sacensību vadība, žūrija, tehniskie delegāti, starptautiskās kategorijas tiesneši	
1.	Sacensību vadība	
2.	Žūrija	21
3.	Tehniskais delegāts	22
4.	Žūrijas un tehnisko delegātu sadarbība	23
5.	Starptautiskās kategorijas tiesneši	23
§ 5	Kamanas, ekipējums un pārbaude	24
1.	Vispārīgie noteikumi kamanām	24
2.	Vispārīgie noteikumi ekipējumam	30
3.	Kamanu un sacensību ekipējuma pārbaude	32
§ 6	Medicīniskā apkalpošana	36
1.	Pamatnosacījumi	36
2.	Atbildība	36
3.	Savainoto transportēšana	36
§ 7	Reklāmas noteikumi	37
1.	Piemērojamība, mērīšanas procedūra, Reklāmas laukumu apstiprināšana, Inspekcija	37
2.	Reklāmas laukumu izmēri	37
3.	Sportists	38
4.	Aizliegtā reklāma	38
§ 8	Treniņi, svēršana, individuālais papildsvars	39
1.	Starptautiskās treniņnometnes	39
2.	Maksas treniņš	39
3.	Oficiālie treniņi	39
4.	Svēršana	41
5.	Individuālais papildsvars	41
§ 9	Sacensību sagatavošana	43
1.	Sportistu pieteikšana	43

2.	Dalības nauda.....	43
3.	Izloze	43
§ 10	Starts, Finišs, Vispārējie noteikumi, Laika uzskaitē, Rezultāti, Pārbaudes	1

1.	Starts	45
2.	Finišs	45
3.	Vispārēji noteikumi	46
4.	Laika uzskaitē	47
5.	Rezultāti	48
§ 11	Diskvalifikācija, Protests	50
1.	Noteikumu pārkāpumi	50
2.	Protests	50
§ 12	Titulu piešķiršana, uzvarētāju godināšana	
1.	FIL Pasaules čempionāta tituls	52
2.	Tituls kontinenta čempionātā	52
3.	Titula piešķiršana saīsinātu sacensību gadījumā	52
4.	Diploms	52
5.	Medaļas.....	52
6.	Nozīmītes sportistiem un funkcionāriem	53
7.	Balvas un piemiņas veltes.....	53
8.	Apbalvošanas ceremonija un pasākuma noslēgums	53
§ 13	Kopsavilkums	
	Pielikums 1.....	
	Pielikums 2.....	58
	Pielikums 3.....	60
	Pielikums 4.....	62
	Pielikums 5.....	67

§ 1 Pamatnosacījumi

1. Starptautiskais kamaniņu sporta nolikums mākslīgā seguma trasēm ietver noteikumus pienācīgai visa veida kamaniņu sporta sacensību un starptautisko sacensību organizēšanai uz mākslīgā seguma trasēm FIL ietvaros.
Šis nolikums ir piemērojams kamaniņu sacensībām arī Olimpiskajās ziemas spēlēs, skat. pielikumu Nr. 4.
2. Sacensību rīkotāja, organizatoru un dalībvalstu, sporta biedrību, komandu, sportistu, sacensību tiesnešu un visu iesaistīto palīgu pienākums sacensību organizēšanā uz mākslīgā seguma trasēm ziemas olimpisko spēļu, FIL Čempionātu un starptautisko sacensību ietvaros ir ievērot un pildīt šo reglamentu, ja vien tas nav pretrunā ar SOK, FIL statūtiem vai FIL valdošo struktūru lēmumiem.
3. Visās FIL sacensībās var piedalīties Nacionālo federāciju pieteikti sportisti, kuriem ir derīga licence. Licenci izsniedz attiecīgā Nacionālā federācija FIL uzdevumā un to katrā sporta sezonā no jauna paraksta Nacionālās federācijas prezidents vai kāda viņa pilnvarotā persona. Ar Nacionālās federācijas pilnvarotās personas parakstu ir jāapstiprina, ka sportists:
 - ir federācijas biedrs jeb kādas tai piederošās apvienības biedrs,
 - ir apdrošināts kamaniņu sporta izpildei arī ārzemēs ,
 - sportista rīcībā ir ārsta slēdziens, kas balstīts uz pēdējos 12 mēnešos veiktiem izmeklējumiem, kā arī nopietna savainojuma gadījumā papildu veiktiem izmeklējumiem, un
 - apliecina to, ka no sporta medicīnas viedokļa sportists ir derīgs kamaniņu sporta startiem un ir absolvējis pamattreņu nodarbības, kā rezultātā ir sagaidāms, ka sportists droši var veikt sacensībās un oficiālajos treniņbraucienos paredzēto trasi.

Licence stājas spēkā tikai pēc sportista rakstiska apliecinājuma, ka tos sev kā obligātus atzīst FIL statūtus un nolikumu, īpaši starptautisko kamaniņu sporta nolikumu un FIL juridiskos un sacensību nolikumus un ir iepazinies ar to saturu.

Licence ir jāuzrāda Sporta Direktoram, kurš to patur esošās sezonas pirmo sacensību sākumā. FIL Junioru un Jauniešu A sacensībām licence jāuzrāda sacensību galvenajam tiesnesim.

4. FIL sacensību rīkotājam visam sacensību laikam ir pienākums noslēgt atbildības apdrošināšanas līgumu, kura seguma apjomu regulē rakstiska vienošanās. Jebkuras atbildība no FIL puses ir pilnībā izslēgta.
5. Visas Nacionālās federācijas ir tiesīgas kandidēt uz FIL Čempionātu un starptautisko sacensību rīkošanu, atbilstoši starptautiskajam kamaniņu sporta nolikumam mākslīgā seguma trasēm. Iesniedzot pieteikumu kandidēt, attiecīgā NF pakļaujas IRO nolikuma mākslīgā seguma trasēm nosacījumiem un visiem pārējiem FIL rīkojumiem.
Novirzes no šiem priekšrakstiem darbojas tikai tad, ja, atbilstoši sta tūtiem, to ir atļāvuši atbildīgās FIL iestādes.
6. Sportistiem, FIL un Nacionālo federāciju oficiālajām personām, ārstiem, treneriem, apkalpojošajam personālam un pārējiem kamaniņu sportā iesaistītajiem ir pienākums sacensību ietvaros un ārpus sacensībām ievērot FIL antidopinga kodeksu.
7. Sacensību dalībniekiem un oficiālajām personām sacensību laikā ir jāizturas korekti. "Fair Play" principa pārkāpumi tiks pārbaudīti un novesti pie attiecīgām sankcijām.
8. Pretrunu gadījumā starp IRO mākslīgā seguma trašu nolikuma tekstu un citu FIL nolikumu jeb FIL struktūru rīkojumu tekstiem, noteicošs ir IRO nolikuma mākslīgā seguma trašu teksts, ja vien no iepriekšējiem FIL statūtiem neizriet kas cits.



9. Ar jēdziens "Sportists" IRO nolikumā mākslīgā seguma trasēm apzīmē gan sievietes, gan vīriešu dzimtes sportistus.
10. FIL sporta kalendārais gads sākas 1. jūlijā un beidzas nākamā gada 30. jūnijā.
11. Pārkāpjot IRO nolikumu mākslīgā seguma trasēm, seko diskvalifikācija un/vai citas sankcijas, ko nosaka FIL tiesiskās un tiesāšanas kārtības noteikumi.

§ 2 ZOS FIL sacensības, to organizēšanas tiesību piešķiršana

1. ZOS

- 1.1 **Kamaniņu sacensības Ziemas Olimpiskajās spēlēs (ZOS)** (pielikums 4)
- 1.2 **FIL Čempionāts, to cikls**
- 1.2.1 Pasaules Čempionāts (FIL PČ)
- katru sporta gadu, izņemot Olimpisko spēļu sezonu
- 1.2.2 Kontinenta Čempionāts
(Eiropas Čempionāts (EČ)/ Amerikas Klusā okeāna čempionāts (APCh) / Āzijas Čempionāts (ACh))
- katru sporta gadu 'Sacīkste Sacīkstē' / Pasaules Kauss (PK)
- 1.2.3 Pasaules Junioru Čempionāts (JPČ)
- Katru sporta gadu
- 1.2.4 Kontinenta Čempionāts Junioriem
(Eiropas Junioru Čempionāts (JEČ)/ Amerikas Klusā okeāna Junioru čempionāts (JAPCh))
- katru sporta gadu 'Sacīkste Sacīkstē' / Junioru Pasaules Kauss (JPK)
- 1.2.5 U23- Pasaules čempionāts
- Katru sporta gadu, izņemot Olimpisko spēļu sezonu. kā 'Sacīkste Sacīkstē' / FIL PČ

FIL Čempionāti (numurēšana)

Čempionāts ir numurēts nepārtrauktā kārtībā pat ja apbalvotie čempionāti ir atcelti:

48. PČ 2019	49. PČ 2020	50. PČ 2021
50. EČ 2019	51. EČ 2020	52. EČ 2021
8. APCh 2018/19	9. APCh 2019/20	10. APCh 2020/21
4. ACh 2018/2019	5. ACh 2019/20	6. ACh 2020/21
34. JPČ 2019	35. JPČ 2020	36. JPČ 2021
40. JEČ 2019	41. JEČ 2020	42. JEČ 2021
8. JAPCh 2018/19	9. JAPCh 2019/20	10. JAPCh 2020/21
4. JACH 2018/2019	5. JACH 2019/2020	6. JACH 2020/21

- 1.3 **Starptautiskās sacensības**
- 1.3.1 Pasaules kausa izcīņa (PK)
PK sacensības ir atļauts rīkot posmos (piemēram, trīs pasaules kausa izcīņas sacensības divās nedēļās).
- 1.3.2 Komandas Stafetes Pasaules kausa izcīņa (Komandas stafetes PK)
- 1.3.3 Sprinta Pasaules Kausa izcīņa (SPK)
- 1.3.4 Junioru pasaules kausa izcīņa (JPK)
- a) Min. 4 sacensības sezonā
- 1.3.5 „A” grupas Jaunatnes Pasaules kausa izcīņa (J ”A” PK)
- b) Min. 4 sacensības sezonā
- Junioru Pasaules Kauss un Jauniešu A Pasaules kauss notiek vienā pasākumā.**
- 1.3.6 Nāciju kausa izcīņa (NK)
Pasaules kausa izcīņas un Nāciju kausa izcīņas sacensības notiek vienā pasākumā
- 1.3.7 Trīs trašu turnīrs (TTT)
- 1.3.8 FIL Jaunatnes sacensības
- 1.3.9 Pārējās starptautiskās sacensības
2. **FIL Čempionātu un starptautisko sacensību organizēšanas tiesību piešķiršana**
- 2.1. **FIL kongress FIL Pasaules Čempionāta un Junioru Pasaules Čempionāta organizēšanas tiesības piešķir vismaz 4 gadus iepriekš.**



Tiesības rīkot sacensības pamatojas uz Nacionālās federācijas rakstisku pieteikumu, kas jāiesniedz FIL prezidentam 12 nedēļas pirms kongresa sanāksšanas.

- 2.2. Pamatojoties uz NF iesniegumu un saskaņā ar pretendenta vērtēšanas kritērijiem, Izpildkomiteja piešķir tiesības PK sacīkšu rīkošanai.
- 2.3. Pārējās FIL sacensības apstiprina Izpildkomiteja.

§ 3 Sacensību nolikums

1. Sacensību disciplīnas

1.1. FIL sacensības tiek rīkotas sekojošās disciplīnās:

- vienvietīgās kamanas sievietēm
- vienvietīgās kamanas vīriešiem
- divvietīgās kamanas
- Komandu stafete (§3 punkts 6.7.)
- Junioru Komandu sacensības (§3 punkts 6.10.)

1.1.1. Komandu sacensības (§3 punkts 6.7.) ir obligāti iekļaujamas FIL PČ, EČ un JPČ čempionātu sacensībās.

1.1.2. Sprinta sacensības (§3, 6.2.) ir obligātas FIL Pasaules čempionāta laikā (§3, 2.6.)

2. Ieskaites braucieni

	Vienvietīgās	Divvietīgās	Komandas
FIL Čempionātā	2	2	1
Starptautiskās sacensības	2	2	1

2.1. Sacensību nobrauciena anulēšanai nav piemērojama diskvalifikācija un izstāšanās kritiena dēļ, kas attiecināmi uz šo nobraucieni.

3. Tiesības piedalīties sacensībās

	Sievietes	Vīrieši	Divvietīgās ekipāžas
3.1. FIL Čempionātā	4	4	3
3.2. Pasaules kausa izcīņa	4	5	3
3.3. Nāciju kausa izcīņa (atsauce uz §3 punkts 6.2)			
Atļauts startēt papildus NK	2	3	2

- Papildus dalībniekiem netiks piešķirti PK punkti.

3.4. Junioru Pasaules kausa izcīņa/ „A” grupas Jauniešu Pasaules kausa izcīņa

	Juniori	„A” Jaunieši	Kopā
Vīriešu vienvietīgās	5	6	max. 10
Sieviešu vienvietīgās	5	5	max. 8
Divvietīgās	3	3	6

4. Grupu dalījums pēc vecuma

4.1. FIL sacensības tiek dalītas sekojošās grupās:

- Pieaugušie
- Juniori
- Jaunieši A grupa
- Jaunieši B grupa
- Jaunieši C grupa
- Jaunieši D grupa
- Seniori

4.2. Jauniešu un junioru sacensību dalībnieku vecums grupās tiek dalīts sekojoši:

Juniori	max. vecums	sacensību gadā	20
	min. vecums	sacensību gadā	19
Jaunieši A grupa	max. vecums	sacensību gadā	18
	min. vecums	sacensību gadā	15
Jaunieši B grupa	max. vecums	sacensību gadā	14
	min. vecums	sacensību gadā	13

Jaunieši C grupa	max. vecums	sacensību gadā	12
	min. vecums	sacensību gadā	11
Jaunieši D grupa (min. un max. vecums= pilni sportista gadi)	max. vecums	sacensību gadā	10

- 4.2.1 Sezonas sākumā notiekošajās sacensībās (01.07 – 31.12) sportists ir pieskaitāms vecuma grupai, kas attiecināma uz viņu sākot no nākamā 1.janvāra.
- 4.2.2 Jauniešu "A" grupas sportisti ir tiesīgi startēt Junioru grupā.
- 4.2.3 Jauniešu "B" grupas sportisti ir tiesīgi startēt Jaunatnes A grupā.
Tie var startēt ar 14 kg vai 16 kg jauniešu kamanām un/vai 24 kg jauniešu divvietīgās ekipāžas kamanām.
- 4.2.4 Jauniešu "C" un Jauniešu "D" grupas sportisti drīkst startēt vienīgi savās grupās ar jaunatnes kamanām 14 kg un 24 kg divvietīgām kamanām šajās grupās.
- 4.3. Ziemas Olimpiskajās spēlēs, FIL Čempionātā un starptautiskajās sacensībās startam pieaugušo grupā s sportistiem sporta kalendārā gada ietvaros ir jābūt sasniegušiem 16 gadu vecumu (§1, 10).
- 4.4. Lai piedalītos senioru grupas sacensībās, sportistiem ir jābūt pilniem 35 gadiem.

5. **Vadošās grupas**

- 5.1. FIL sacensībās vadošās grupas startē pieaugušo grupā, Junioru un "A" grupas disciplīnās izņemot Komandu stafetē un citās komandu sacensībās.

- 5.2. Vadošo grupu skaits FIL Čempionātā un Pasaules kausa braucienos (pieaugušo grupā)
15 vīrieši
12 sievietes
12 divvietīgās ekipāžas

Vadošo grupa tiek noteikta pēc vārdiem.

Katras sezonas sākumā vadošās grupas ir izveidotas no jauna.

Sportisti, kuri oficiāli ir beigušo sportot ir svītroti no vadošās grupas/ saraksta.

Sportistu vārdus vadošajā grupā apstiprina komandas pārstāvis pirms katras izlozes.

- 5.3. **Vadošās grupas noteikšana Junioru Pasaules čempionātā, Junioru PK un Jauniešu "A" pasaules kausos**

JPC un JPK/ J "A" PK:

"A" grupa – divpadsmit (12) sportisti un/ vai divvietīgās ekipāžas nosauktas pēc vārda (JPC §3, 6.9.3.)

JPK/ J "A" PK:

B grupa – sportisti vai sportistu pāri ar JPK/ J "A" PK punktiem pēc vārda. Atlikusī grupa- sportisti vai sportistu pāri bez JPK/ J "A" PK punktiem pēc vārda. Kapteinim jāapstiprina sportistu vārdi no vadošajām grupām pirms katras izlozes.

- 5.4. **Vadošās grupas dalībnieku skaita aprēķins**

Pašreizējās pozīcijas vadošajās grupās pieaugušo klasē (vadošo grupu saraksts) izriet no Pasaules kausu punktiem no iepriekšējo trīs Pasaules kausa sacīkstēm. Punktus no Sprinta Pasaules kausa netiek pieskaitīti, nosakot pašreizējās vadošās grupas.

Junioru klasē un Jauniešu "A" klasē, pašreizējo pozīciju vadošajās A un B grupās izriet no pašreizējā Junioru un Jauniešu "A" Pasaules kausa punktu izvietojuma.

1. Junioru pasaules kausam un Jauniešu "A" Pasaules kausam, kopējais Pasaules kausa vērtējums no pagājušās sezonas joprojām ir spēkā.
Sportisti bez punktiem tiek iekļauti atlikušajā grupā.

5.5. Junioru Pasaules čempionātā, Junioru Pasaules kausā un Jauniešu "A" Pasaules kausā: Vadošās grupas vienmēr tiek papildinātas līdz pilnam dalībnieku skaitam.
Kādam sportistam nestratējot, sacīkstēs piedalās nākamais kandidāts.

6. Startēšanas secība

6.1. **Pieaugušo grupas FIL Pasaules čempionātā**

6.1.1. Atlases brauciens:

- Vadošā grupa nepiedalās atlases braucienā; pārējo sportistu starta pozīcijas pirmajam sacensību braucienam nosaka pēc atlases brauciena.
- Starta pozīcijas ir atbilstošas pašreizējam atlases sarakstam, no labākās vietas līdz beidzamajai vietai. Ja sportistiem ir vienāds punktu skaits, starta kārtību nosaka žūrija izlozējot.
- Sportists, kuram nav PK punktu tiek pievienots starta saraksta beigās saskaņā ar izlozi.

Vadošā grupa:

Vadošās grupas tiek izveidotas no jauna uz FIL Pasaules Čempionātu (§3, 5.4)

Šai grupā starta kārtība tiek noteikta izlozē;

- Sievietes 1 - 6 + 7 - 12
- Vīrieši 1 - 7 + 8 - 15,
- Divvietīgās ekipāžas 1- 6 + 7 - 12.

1. sacensību brauciens notiek sekojoši:

Sievietes	1-6, 7-12, 13 - līdz noslédzošai vietai saskaņā ar atlases braucienam.
Vīrieši	1 -7, 8-15,16 - līdz noslédzošai vietai saskaņā ar atlases braucienam.
Divvietīgās ekipāžas	1 -6, 7-12, 13 - līdz noslédzošai vietai saskaņā ar atlases braucienam.

Starta kārtība 2. sacensību braucienam

Sievietes	20 – 1 saskaņā ar 1. sacensību braucienā izcīnītajām vietām;
Vīrieši	25 – 1 saskaņā ar 1. sacensību braucienā izcīnītajām vietām;
Divvietīgās ekipāžas	18 – 1 saskaņā ar 1. sacensību braucienā izcīnītajām vietām;

- Sportisti, kuru nekvalificējas otrajam (2).sacensību braucienam, ieņem vietas saskaņā ar pirmo (1) sacensību braucienam.

- Ja sportists krīt vienā no braucieniem un nerasniedz finiša līniju, viņš tiks norādīts rezultātos kā DNF.

6.1.2. Kvalifikācija FIL Pasaules čempionātam

Katram sportistam ir jāpiedalās vismaz divās starptautiskās s FIL sacensībās (pirms PČ) pašreizējā sezonā. Ja sportistam pašreizējā sezonā pirms FIL IMTN reitinga numurs Pasaules kausa kopvērtējumā ir augstāks kā top 32 vīriešiem, 24, sievietēm vai 24 divvietīgajām ekipāžām, dalība FIL IMTN (**saskaņā ar §8 punktu 1**) ir obligāta.

6.2. **Sprinta Pasaules Čempionāts (SPČ), Pieaugušo klase**

6.2.1. Dalības atbilstība par katru NF

- 4 sievietes (vienvietīgās kamanas)
- 4 vīrieši (vienvietīgās kamanas)

3 divvietīgās ekipāžas

- 6.2.2. Pielaišanas prasības
Sportisti, kuri ir reģistrēti FIL Pasaules čempionāta nolikuma ietvaros (§3, 3.1) ir tiesīgi startēt FIL Sprinta Pasaules Čempionātā.
- 6.2.3. Reģistrācija/dalība (§9 punkts 1)
- 6.2.4. Sacensības
Sprinta Kausis tiek organizēts divvietīgās ekipāžās un divvietīgās ekipāžās ar vienu kvalifikācijas braucienu un vienu (1) sacensību braucienu.
- 1) Kvalifikācijas brauciens
Visi sportisti piedalās kvalifikācijas braucienā; 15 ātrākie sportisti katrā disciplīnā kvalificējas Sprinta Pasaules čempionāta finālam.
Starta kārtība Kvalifikācijas braucienam:
15 – 1 vieta un 16 – pēdējā vieta saskaņā ar pašreizējo "Pieaugušo klases" Pasaules kausu reitingu.
 - 2) Sprinta Pasaules Čempionāta fināls (1 brauciens)
Starta kārtība 15 – 1 vietu, saskaņā ar izvietojumu kvalifikācijas braucienā.
- 6.2.5. Sacensību formāts
- Starts: no disciplīnas sākuma augstuma ar saīsinātu stieptu mērījuma sākumu- finišs (lidojošais starts);
 - Laika uzskaites sākums pēc apmēram 100 līdz 150m pēc starta bloka
 - Finiša gaismas barjera nemainās;
 - Treneri nedrīkst atrasties starta zonā;
 - Sacensību laikā, tikai tie sportisti, kuri startē nākamie, drīkst ieiet starta zonā;
 - Disciplīnu starta kārtība ir FIL noteikta sadarbībā ar Orgkomiteju;
 - Trases apkope/ sagatavošana pirms katras disciplīnas.
- 6.2.6. Laika uzskaites sistēma
Visi sportisti, kuri nekvalificējas fināla braucienam, rezultāts būs ieskaitīts no kvalifikācijas (16. vieta līdz beigām).
Ja sportists krīt fināla braucienā vai kvalifikācijas braucienā, šis sportists tiks norādīts rezultātos kā DNF.
- 6.2.7. Apbalvošanas ceremonija un titulu apbalvošana ("Sprint World Champion in Luge") tieši tāpat kā FIL Pasaules čempionātā (§12, 1.5.)
- 6.3. **U-23 Pasaules Čempionāts (U 23 PČ)**
U23 PČ tiks organizēts kā "Sacīkste Sacīkstē" ar pasaules čempionātu (§2, 1.2.1)
- Sportistiem, kuri piedalīsies U23 Pasaules čempionātā, ir jāa tīst sekojošiem vecuma noteikumi:
 - o Maksimālais vecums: gadi sacensību gadā -23
 - o Minimālais vecums: saskaņā ar IRO (§3, 4.3.)
 - Sportistiem ir jābūt reģistrētiem FIL Pasaules čempionātā ietvaros, lai būtu atļauja piedalīties (§3, 3.1.).
 - Apbalvotais nosaukums: Sievietes/ Vīrieši un divvietīgās ekipāžas, ja vismaz trīs (3) sportisti/ sportists, pāri/ komandas ir sasnieguši rezultātu savā attiecīgajā disciplīnā.
 - Titulu īpašnieki un reitingus nosaka no FIL-PČ sacensību reitinga.
 - Atsevišķs rezultātu saraksts ir sagatavots priekš U 23 Pasaules čempionāta reitinga.
- 6.4. **Kontinentālais Čempionāts (Eiropas Čempionāts (EČ), Amerikas Klusā okeāna čempionāts (APCh), Āzijas Čempionāts (ACh))**

- 6.4.1. Tiesības uz vienu NF
- 4 sievietes (Vienvietīgās ekipāžas)
 - 4 vīrieši (Vienvietīgās ekipāžas)
 - 3 Divvietīgās ekipāžas
- 6.4.2. Apbalvošana/ Titulu piešķiršana
- Vienvietīgās un Divvietīgās ekipāžas
 - Komandu stafete (Eiropas Čempionāts tikai)
- 6.4.3. Kontinentālais čempionāts ir organizēts kā 'Sacīkste Sacīkstē Pasaules kausa laikā.
- 6.4.4. Tikai tie sportisti kuri ir reģistrēti šim pasaules kausam, saskaņā ar noteikumiem (§3, 3.1 un §3, 3.2) ir tiesīgi startēt.
- 6.4.5. Tiesīgs sportists, kurš nekvalificējās šim Pasaules kausam, tiks likts reitingā saskaņā ar Nāciju Kausa reitingu.
- 6.4.6. Papildus braucēji no Nāciju kausa nedrīkst būt reitingā (EČ, APCh, ACh), pat ja reģistrēts atlēts nestartē.
- 6.4.7. Eiropas Čempionātā tituli tiek piešķirti disciplīnās sievietes/vīrieši - vienvietīgās ekipāžas, divvietīgās ekipāžas un Komandu stafete.
- 6.4.8. Amerikas Klusā okeāna čempionātā un Āzijas Čempionātā tituli tiek piešķirti tikai ja vismaz trīs (3) sportisti/ sportists pāri/komandas ir sasniegušas rezultātu viņu disciplīnā. (Rangs 1-3)
- 6.4.9. Titulu īpašnieki un reitingi ir noteikti balstoties uz Pasaules kausa un **Nāciju Kausu** sacīkšu reitinga.
- 6.4.10. Atsevišķs rezultātu saraksts ir izveidots priekš čempionāta reitinga.
- 6.5. **Pasaules kauss Pieaugušo grupā/ Nāciju kauss**
- 6.5.1. Nāciju Kauss/ Kvalificēšanās Pasaules Kausam
- a) Nācijas kauss norisināt katrā Pasaules kausa sacensībās
 - b) Nāciju kauss un Pasaules kausa kvalifikācija tiek veikta viena brauciena ietvaros
 - c) Kvalifikācija notiek ja ir vairāk nekā 16 sievietes, 17 vīrieši, un 12 divvietīgās ekipāžas (izņemot atklājējus)
 - d) Ja dalībnieku skaits ir mazāks par to kam atļauts piedalīties Pasaules kausā, tad lai noteiktu vietu Pasaules kausa sacensībās, par pamatu tiek ņemti Nāciju kausa rezultāti (pēdējā vieta- uz pirmās vietas sportistu)
 - e) Ja dalībniekam netiek fiksēts finišrezultāts, tad viņam tiek noteikta noslēdzošā startēšanas vieta pirms vadošās grupas. Ja vairāk kā viens sportists nefinišē, tad starta secību nosaka žūrija izlozējot.
- 6.5.2. Piedalīšanās Nāciju kausā
- a) Neizsētiem sportistiem ir jāpiedalās Nāciju kausā/Kvalifikācijā, lai būtu tiesīgi piedalīties Pasaules kausā.
 - b) Vadošās grupas sportisti nepiedalās kvalifikācijā / Nāciju kausā.
 - c) Sportists nepārvietojas uz augšu, ja nav ieradies sportists no vadošās grupas.
 - d) Pārējiem sportistiem (izņemot atklājējus) ir iespēja ņemt dalību Nāciju Kausā un kvalificēties Pasaules kausam.
- 6.5.3. Starta kārtība Nāciju kausam/ kvalifikācijai PK
- Starta kārtību nosaka pēc pašreizējās vadošās grupas saraksta Sievietes – no 13. vietas līdz pēdējai vietai
Vīrieši – no 16.vietas līdz pēdējai vietai
Divvietīgās ekipāžas – no 13. vietas līdz pēdējai vietai
- Vadošo grupai nepiederīgie sportisti tiek izlozēti un ierindoti starta lapas beigās. Tieši tāpat beigās tiek izlozēti papildu startējošie sportisti.
- 6.5.4. Kvalifikācijas Pasaules kausa sacensībām

Ātrākie 16 sievietes, 17 vīrieši un 12 divvietīgās ekipāžas kvalificējas kā dalībnieki Pasaules kausa sacensībām. Ja vadošajā grupā iztrūkst kāda sportista, tad par šo skaitu tiek palielināts atlasījušos sportistu skaits.

- Atklājēji nekvalificējas Pasaules kausam.

6.5.5. Pasaules kausa izcīņas sacensībās piedalās

	Sievietes (28)	Vīrieši (32)	Divvietīgās ekipāžas (24)
Vadošo grupa	12	15	12
Kvalifikācija/NK	16	17	12

Grupas lielums var tikt regulēts vienādu punktu vai izcīnīto vietu gadījumā, kā arī ja nav sportista no vadošās grupas.

6.5.6. Starta kārtība Pasaules kausa sacensībās

1. Sacensību brauciens

- no noslēdzošās vietas līdz pirmajai vietai pēc Kvalifikācijas brauciena/ NK
- vadošā grupa pēc izlozes rezultātiem

2. Sacensību brauciens

- Pamatojoties uz pirmā (1) sacensību nobrauciena rezultātiem: no noslēdzošās vietas uz pirmo vietu

Gadījumā ja nenotiek Nāciju kaus, tad

1. Sacensību brauciens

- Sportisti secībā no noslēdzošās vietas uz pirmo vietu, pamatojoties uz pašreizējo vadošo grupu sarakstu;
- Sportisti, kam nav izcīnīti punkti Pasaules kausa ietvaros, pēc izlozes rezultātiem;
- Vadošā grupa pēc izlozes.

2. Sacensību brauciens

- Pamatojoties uz pirmā (1) sacensību nobrauciena rezultātiem: no noslēdzošās vietas uz pirmo vietu

6.5.7. Nāciju kaus: Pasaules kausa punktu sadalījums nekvalificētiem sportistiem

Sportistiem, kuri nekvalificējas, tiek piešķirti sekojoši Pasaules kausa punkti:

Sievietes: 17. Vieta Nāciju kausā= 12 PK punkti saskaņā ar §3 10.1 punktu no 29.vietas uz leju;

Vīrieši: 18. Vieta Nāciju Kausā= 8 PK punkti saskaņā ar §3 10.1 punktu no 33.vietas uz leju;

Divvietīgās ek.: 13. Vieta Nāciju kausā= 16 PK punkti saskaņā ar §3 10.1 punktu no 25.vietas uz leju.

Nākamais izsētais sportists saņems par vienu punktu mazāk saskaņā ar sarakstu un vismaz vienu punktu.

Vienlīdzības gadījumā (skat. 6.2.5.) piešķirtie PK punkti tiks pielāgoti.

- Atklājējiem netiek piešķirti PK punkti

6.5.8. Pasaules Kaus: Pasaules kausa punktu sadalījums gadījumā, ja izstājas no sacensībām.

Sportisti, kas piedalās Pasaules Kausā, tostarp vadošie un kvalificējušies sportisti caur Nāciju Kausu, bet kuri nerasniedz rezultātu, jo avarēja pirmajā vai otrajā braucienā, vai DNS abos braucienos, tiks piešķirti punkti PK apjomā, kas parasti tiek piešķirti vadošajiem sportistiem, kuri nav kvalificējušies PK katrā disciplīnā (6.2.7 punkts). Vadošajiem sportistiem šis noteikums (DNS) tiek piemērots tikai tad, ja sportists sāk beigu treniņus ar vadošajiem sportistiem.

Šis noteikums neattiecas uz:

- diskvalifikācijas gadījumā

- Sprinta Pasaules Kausiem

6.6. Sprinta Pasaules kauss (SPK)

6.6.1. Dalība

Sprinta Pasaules kausa dalībnieks kvalificējas pēc izvietojuma/ reitinga pašreizējā Pasaules kausa sacensībās:

- PK Sieviešu reitings 1- 15
- PK Vīriešu reitings 1-15
- PK Divvietīgo ekipāžu reitings 1- 15

Gadījumā ja sportists/ sportistu pāris atsakās vai neizdodas startēt, nenotiek virzīšana uz augšu, tikai kvalificējušies sportisti drīkst startēt (PK 1-15)

6.6.2. Sacensības

- Sprinta Pasaules kauss būs viena brauciena sacīkstes (1)
- Kā beidzamā sacensība PK sacensībās, bez Komandas stafetes pasaules kausa.
- PK Punkti saskaņā ar IRO (§3, 10.1)

6.6.3. Sacensību formāts

- Starta kārtība: Pēc izvietojuma/ kvalifikācijas Pasaules kausa sacensībās, pretējā starta kārtība (Vieta 15- 1);
- Starts: Pirmatnējais starta augstums (bez starta vārtiem) ar sālsinātu mērījuma ceļu Starts-Finišs (lidojošais starts);
- Startam ir jānotiek 20 sekunžu laikā divvietīgajām ekipāžām un 35 sekunžu laikā divvietīgajām ekipāžām, pēc starta atļaujas;
- Laika mērījums uzsākas apmēram 100 līdz 150 metrus pēc starta rampas;
- Finiša elements (gaismas stars) nemainās;
- Treneri nedrīkst atrasties starta laukumā/zonā; izņemot tehniska defekta gadījumā;
- Sacensību laikā, tikai nākamajam startējošajam sportistam ir atļauts iet starta laukumā;
- Starta kārtība katrai disciplīnai tiks noteikta ikdienas grafikā;
- Visas disciplīnas sākas secībā; nav trases sagatavošana starp disciplīnām.
- j) Kad starta augstums mainās, start- trases sagatavošana ir iespējama balstoties uz laika apstākļiem.**

6.6.4. Pasaules kausa punkti

- Sprinta Pasaules kausa punkti ir iekļauti secīgi Pasaules Kausa kopvērtējuma punktos.
- Sprinta Pasaules kausa punkti neskaitās priekš pašreizējā izsēto saraksta aprēķināšanai.

6.6.5. Kopvērtējums- Priekš Sprinta Kausa Pasaules kausa kopvērtējuma beigu laiki no

- Sprinta Pasaules kausa sacensībām tiks pievienoti.
- Kopvērtējumā tikai tie sportisti ir akceptēti, kuri ir sasnieguši rezultātu visās Sprinta Pasaules kausa sacensībās, kurās ir piedalījušies.

6.6.6. Sprinta PK sacensības un PK izrietošie punkti nav ieskaitāmi, kad aprēķina kvotu vietas vai priekš jebkura 'FIL minimumu prasībām' priekš Ziemas Olimpiskajām spēlēm.

6.7. Starta secība komandu stafetes sacensībās:

6.7.1. Tiesības piedalīties

Tikai vienas NF komanda ir tiesīga startēt komandu stafetē (1 sieviešu, 1 vīriešu un 1 divvietīgo ekipāžu)

Sportistiem, kas piedalās Komandu stafetē, ir jābūt kvalificējušiem Pasaules kausa/ Nāciju kausa vai FIL čempionātam.

- Atklājējiem nav atļauts piedalīties Komandu stafetē.

6.7.2. Pieteikums sacensībām:

- Dienu pirms Komandu stafetes sacensībām, visas NF iesniedz rakstiski, vārdisku dalībnieku sarakstu vēlākais līdz 17:00 vai maksimums 10 min pēc pēdējām dienas sacensībām, lai nu kurš notiktu vēlāk.
 - Ir iespējama pamatota sportistu maiņa, piemēram, sportista savainojuma vai saslimšanas gadījumā.
 - Sportisti, kuri beidz savas sacensības tajā pašā dienā kā Komandas stafete, jābūt rakstiski reģistrētiem ar Sporta Koordinatoru ne vēlāk kā 10 min pēc savām sacensību beigām.
- 6.7.3. Sacensību norises laiks.
- Komandu stafetes sacensības norisinās kā noslēdzošā sacensību disciplīna.
 - Sacensību grafika laika izmaiņas, sacensību organizatoram ir jāsaskaņo ar FIL.
- 6.7.4. „Nāciju ranga” noteikšana PK Komandu stafetes sacensībās.
- „Komandu Nāciju rangs” tiek noteikts pamatojoties:
- Uz pašreizējo Pasaules kausa punktu apkopojumu, divvietīgajās un divvietīgajās disciplīnās;
 - Tikai vadošās grupas atlēti drīkst piedalīties no katras NF (1 sieviete, 1 vīrietis un 1 divvietīgā ekipāža);
 - Katras NF vadošo sportistu izcīnītie punkti tiek saskaitīti;
 - „Komandu Stafetes rangu” veido kopējais punktu skaits;
 - Ja Komandu stafetes sacensības notiek pirmā (1.) Pasaules kausa posma laikā, tad „Komandu Stafetes rangs” tiek noteikts pamatojoties uz iepriekšējās sezonas Pasaules kausa punktu kopvērtējumu.
- 6.7.5. Lai noteiktu „Nāciju reitingu” Komandas Stafetu sacensībām FIL PČ (vispārējā klase) un OWG:
- reitings trijās individuālajās disciplīnās (sieviešu/ vīriešu divvietīgās un divvietīgās) pašreizējos FIL PČ vai OWG ir derīgs;
 - no katras Nacionālās Federācijas tikai visaugstāko vietu sportisti ir iegūti no rezultātiem: 1 sieviete, 1 vīrietis, 1 divvietīgā ekipāža;
 - labāko sportistu punkti (§3, 10.1) vai attiecīgās Nacionālās Federācijas punkti ir sarēķināti kopā;
 - Kopējo punktu skaitu nosaka „Komandas stafetu nāciju reitings” reitingu priekš FIL PČ/ OWG.
- 6.7.6. Starta kārtība.
- Pirmajā Komandas Stafetes sacensībās, starta kārtība seko „Komandas Stafetu nāciju reitings” (punkts 6.4.4) mainītā secībā (pēdējā reitinga vieta uz 1. Reitinga vietu).
 - Pēc 1. Komandas Stafetes Pasaules Kausā, starta kārtība ir pretējā secībā no pašreizējā Komandas Stafetes Pasaules kausa reitinga (pēdējā uz 1.vietu).
 - Jaunas komandas/ NF sāk vispirms ar izlozi.
 - Disciplīnu kārtība pēc komandām: sieviešu divvietīgās/ vīriešu divvietīgās/ divvietīgās ekipāžas.
- 6.7.7. Starta kārtība FIL PČ (vispārējā klase), JPC un ZOS
- Saskaņā ar nāciju reitingu Komandas Stafete FIL PČ un ZOS (6.7.5.) tas ir pretējā secībā. Vienādu punktu gadījumā, sacīkšu reitingu divvietīgajās ekipāžās nosaka izvietojumu nāciju reitingā.
- 6.7.8. Sacensību grafiks:
- Visas trīs kamanas, no vienas komandas, drīkst startēt viena pēc otras, no vienas starta vietas.

- Pirmās kamanas startē „normāli” 30 sekunžu laikā; starta vārti ir jau atvērti. Finišējot atlēts atver augšējos starta vārtus ar roku piekaroties „pieskaršanās dēlītim”, laika uzskaitē turpinās.
- Otrās kamanas var startēt, kad vārti atveras.
- Startē trešajam un noslēdzošajam sportistam ir līdzīgs kā iepriekšējam.
- Startējošiem ar numuriem 2 un 3 var būt divi signāli (paziņojums taures signāls) kas norāda, kur atrodas pašreizējais braucējs un tā ir kā saprašana aptuvenajam starta laikam.
- Tiklīdz trešais startējošais ir sasniedzis „pieskāriena dēlīti”, laiks apstājas un tiek noteikts gala rezultāts komandu stafetei.
- Starp pirmo un otro startējošo un līdzīgi starp otro un trešo startējošo, starta laiks tiek dalīts līdz ar vārtu atvēršanos, un tiek reģistrēts starposmu un rekcijas laiks.
- Starta intervāls starp komandām ir fiksēts, aptuveni 4 minūtes.
- Ja kāds no sportistiem nepieskaras „pieskārienu dēlītim”, Stafetes Komanda tiek diskvalificēta.

6.7.9. Starta kārtība/ Sagatavošanās startam

- Sportisti ierodas startā, ieņem starta pozīcijas un startē katrs ar savām kamanām.
- Jebkāda palīdzība no trenera nav atļauta (izņemot tehnisku defektu gadījumā). Ir atļauts tikai padod kamanu uz starta laukumu.

Starta process

- Pirmā kamana sāk ‘normāli’ ar atvērtiem starta vārtiņiem (30’ sagatavošanās)
- Otrais un trešais sportists drīkst startēt tikai tad, kad starta vārtiņi atveras, Komandas stafetes gaismas komplekts iedegas uz zaļo gaismu un/vai akustiskais signāls ir dzirdams.
- Starta pozīcijā, sportista kamana vai purngals nedrīkst pieskarties vai pastumt un atvērt starta vārtiņus.
- Vadlīnijas: caur Komandas stafetes gaismām, kamanu pozīcija trasē būs akustiski un vizuāli demonstrēta 2 reizes priekš sportista, kurš startē nākamais.
- Pirmais brīdinājums (viens signāla tonis, Komandas stafetes sarkanā gaisma) pirmajā vai otrajā trases trešdaļā, Otrais brīdinājums (dubults signāla tonis, Komandas stafetes gaisma pārvēršas par sarkanu/dzeltenu) un ir aizsākta trešajā trases trešdaļā.

Starta zona

- Katrā trasē, starta zonu nosaka un iezīmē tehniskais delegāts (TD).
- Treneri nedrīkst atrasties starta zonā.
- Rācījas vai telefoni un citas ierīces, kas palīdz sportistiem, ir aizliegtas starta zonā.
- Komandu stafetes sacensību laikā, tikai sportistiem, kuri startēs nākamie **Komandas stafetē**, ir atļauts atrasties starta zonā.
- Izņemot starta tiesnesi un atbildīgos FIL oficiālus/ tiesnešus, citas personas nedrīkst atrasties starta zonā.

Pāragrs starts (*Falšstarts*)

- Ja sportists pieskaras starta vārtiņiem ar kāju vai kamanu (slieces priekšgals) vai izraisa starta vārtiņu atvēršanos pirms vārtiņi atveras, tas rezultējas pāragrā startā. FIL pārstāvis/ tiesnesis, kas kontrolē starta procesu, ņem vērā pāragru startu un kā pirmais pilnvarotais ziņo par to galvenajam tiesnesim.
- Starta process var tik uzraudzīts ar video palīdzību. Strīda gadījumā video tiks izvērtēts, lai noteiktu pāragra starta gadījumu.
- Pāragra starta rezultāts ir Stafetes komandas diskvalifikācija.
- Komanda pabeidz Stafeti neatkarīgi no pāragrā starta.

6.7.10. Finiša klapes izmēri:

- Diametrs: 38.5 cm (mērīts horizontāli),
- Augstums: 60 cm (mērīts vertikāli),

- Distance starp trasi un klapi: 100 cm ± 2 cm, mērīts vertikāli no ledus virsmas uz lejas šķautni no klapes.
- Distancee no starta rokturiem uz starta vārtiņiem: starp 30- 50cm

6.7.11. Kopvērtējuma noteikšana

legūtie Komandas stafetes Pasaules kausa posma punkti tiek ieskaitīti Kopvērtējuma punktos (IRO §3, 10.6).

6.8. Junioru Pasaules kauss (JPK), „A” grupas Jauniešu Pasaules kauss (J “A” PK)

6.8.1. Junioru Pasaules Kauss, starta kārtība

1.Sacensību brauciens

- Izsētā grupa A (1.- 12.) startē apgriezta secībā 12-1.
- B grupā, starta kārtība izriet no kopvērtējuma rezultātiem Junioru Pasaules Kausā 13.- pēdējai (§3, 5.4.)
- Žūrija veiks nepieciešamo izlozi sportistiem, kuriem ir vienāds punktu skaits.
- Žūrija izlozēs atlikušo grupu.
- Šis attiecas arī uz 2. sacīksti dubultajā Pasaules Kausā.

2.sacensību brauciens

- 32.- 1. vietai, 33. līdz pēdējai, saskaņā ar 1.brauciena vietām.

6.8.2. Noteikums sportistiem, kas pārvietojas uz augšu no Jaunatnes „A” grupas uz 1. JPK (šis noteikums attiecas tikai uz katras sezonas 1. JPK).

Starta kārtība „Grid” sacīkstēm:

- „A” grupa 1- 12. vietai izvietoti saskaņā a JPK punktu kopvērtējumu (iepriekšējais gads)
- „B” grupa 13- x, vietai izvietoti saskaņā a JPK punktu kopvērtējumu (iepriekšējā gadā)
- *sportistiem ir jāvirzās augšup*, saskaņā ar YAPK punktu kopvērtējumu (iepriekšējā gadā)
- Atlikusī grupa Jaunie sportisti (pēc izlozes)

(*Sportisti kuri virzas no Jaunatnes „A” grupas uz Junioru Klasī, mainot klases)

- Pēc 1.JPK pašreizējā sezonā, visi sportisti bez JPK punktiem ir izlozēti pārējā grupā.

6.8.3. Jauniešu „A” grupas Pasaules kauss, Starta kārtība

1.Sacensību brauciens

- Izsētā grupa A (1.- 12.) startē apgriezta secībā 12-1.
- B grupā, starta kārtība izriet no kopvērtējuma rezultātiem Jauniešu “A” Pasaules Kausā 13.- pēdējai (§3, 5.4.)
- Žūrija veiks nepieciešamo izlozi sportistiem, kuriem ir vienāds punktu skaits.
- Žūrija izlozēs atlikušo grupu.
- Šis attiecas arī uz 2. sacīksti dubultajā Pasaules Kausā.

2.sacensību brauciens

- 32.- 1. vietai, 33. līdz pēdējai, saskaņā ar 1.brauciena vietām.

6.9. Junioru Pasaules čempionāts (JPČ)

6.9.1. JPČ norise

- 5 oficiālie treniņbraucieni visiem sportistiem
- + pirms kvalifikācijas braucieni nevadošajiem sportistiem (treniņbraucieni)
- + pēdējie treniņi vadošajiem sportistiem (1 brauciens)

Vadošo sportistu pēdējie treniņi ir notiek disciplīnās. Starta kārtība ir atbilstoša pašreizējiem JPK punktiem, no 1.- 12.vietai sievietes, vīrieši un divvietīgās ekipāžas.

6.9.2. Pirms kvalifikācijas brauciens:

Vadošā grupa „A” nepiedalās pirms kvalifikāciju braucienā, visi pārējie sportisti nosaka savu starta numuru 1. sacensību braucienam pirms kvalifikācijas braucienā.

- Starta secība saskaņā ar pašreizējo vadošo sarakstu, sākot ar labāko vietu uz pēdējo. Vienādu punktu gadījumā, žūrija izlozē starta numurus.
- Sportisti bez punktiem ir ielozēti starta beigās.
- Nevadošie sportisti no pieaugušo klases kuriem nav nevienu JPK punktu, ir jāpiedalās pirms kvalifikācijas braucienā.
- Starta kārtība ir izlozēta, starta numurs no 1 līdz beigām

6.9.3. Izloze

- Vadošā „A” grupa: starta kārtība 1. sacensībai ir izlozēta
- Sportisti no pieaugušo klases, kuriem nav nekādu JPK punkti, bet pašreiz ir vadošajā grupā pieaugušo klasē PK, ir ielozēti vadošajā „A” grupā. Vadošā „A” grupa skaitliski palielinās.

6.9.4. Starta kārtība JPČ:

1.sacensību brauciens

- 1.- 12. Vadošā „A” grupa (pēc izlozes)
- 13.- pēdējai Saskaņā ar vietām pirms kvalifikācijas braucienā (pirmais līdz pēdējais)

2.sacensību brauciens

- Sievietes: 25.- 1. saskaņā ar vietu 1.braucienā
- Vīrieši: 25.- 1. saskaņā ar vietu 1.braucienā
- Divvietīgās ek.: 20.- 1. saskaņā ar vietu 1.braucienā

6.9.5. Sportisti, kuri nekvalificējas 2.sacensību braucienam ierindojas saskaņā ar vietām 1.braucienā..

6.9.6. FIL minimuma prasības JPČ atbilstībai

Katram sportistam ir jābūt piedalīušam pašreizējā sezonā (pirms JPČ) vismaz divās starptautiskās FIL sacensības (§2, 1.3) vai jāpiedalās FIL IMTN.

6.10. Komandu sacensību programma Junioru kategorijā

6.10.1. Tiesības piedalīties (§3, punkti 3.1. un 3.4)

- Komandu veido četri sportisti (1 sieviete, 1 vīrietis un 1 divvietīgā ekipāža).
- Nav atļauta dalība divās disciplīnās.
- Divas nācījas, kuras nevar izveidot komandu, var sanākt kopā, lai veidotu komandu.
- NF, kam ir sakomplektēta sava komanda, nedrīkst aizdot sportistus citai komandai.

6.10.2. Reģistrācija komandu sacensībām

- Nacionālai Federācijai, kura piedalās, ir rakstiski jāpiereģistrē sava komanda līdz plkst. 17:00 dienu pirms komandas sacensībām. Ja sacensības dienu iepriekš, pirms komandas sacensībām, noris ilgāk nekā plānots, komandām ir jābūt reģistrējušām ne vēlāk kā 10 min pēc tam, kad sacensības ir beigušās.
- Pēc reģistrācijas termiņa beigām, aizvietošana ir iespējama ar attaisnojošiem iemesliem, piemēram, sportista trauma vai slimība.
- To sportistu reģistrēšana, kuri nobeidz savas sacensības tajā pašā dienā, notiek rakstiski un jāiesniedz Junioru tehnikajam delegātam, ne vēlāk kā 10 minūtes pēc sacensību beigām.

6.10.3. Papildus treniņbraucieni

Ja komandu sacensības notiek pirms individuālajām sacensībām, tad sportisti, kuri nepiedalās komandu sacensībās, var braukt papildu treniņbraucienus.

Lēmumu pieņemt sacensību galvenais tiesnesis pēc apspriešanās ar žūriju.

- 6.10.4. Nāciju kārtība (kad komandu sacensības tiek noturētas disciplīnās)
- Nāciju kārtība tiek noteikta izlozē.
 - Pirmā disciplīna – starta numuri no 1. līdz pēdējam startētājam
 - Otrā disciplīna – no pēdējā līdz 1.startētājam
 - Trešā disciplīna – atbilstoši starpranga sarakstam, sākot ar pēdējā vietā esošo komandu
 - Individuālo disciplīnu secību ir iespējams noteikt dažādi.
- 6.10.5. Starta augstumi Komandu sacensībās, komandas stafesu formātā.
- Ja iespējams, visas trīs disciplīnas sākas no viena un tā paša augstuma, Komandas stafetes formātā, sieviešu, vīriešu, divvietīgo ekipāžu, bet bez finiša „pieskāriena dēlīša”.
 - Ja ekipējums ir pieejams, starts ir izdarāms ar starta vārtiem (reakcijas starts).
 - Komandas stafetes sacensībās, starta secība seko „Komandas Stafetes nāciju reitings” (§3, punkts 6.7.4) pretējā secībā (no pēdējās uz pirmo).
 - Pēc 1. Komandas Stafetes Pasaules Kausa, starta secība ir pretējā secībā no pašreizējā Komandas Stafesu Pasaules kausu reitinga (pēdējā uz pirmo vietu).
 - Jaunās komandas/ Nacionālās Federācijas sāk vispirms ar izlozi.
 - Kopējais laiks komandai ir aprēķināts, saskaitot trīs braucienus kopā.
 - Disciplīnu secība katrai komandai: sieviešu vienvietīgās/ vīriešu vienvietīgās/ divvietīgās ekipāžas.
- 6.10.6. Komandu sacensības ir nemainīgi rīkotas kā pēdējā disciplīna sacensībās.
- 6.10.7. Komandu sacensības JPC (punkts 6.10.5) var tikt rīkotas Komandu stafetes vietā (§3, 6.7) ja stafetes ekipējums nav pieejams.
Starta secība ir pretējā secībā no „Nāciju reitinga Komandas stafetē” (§3, 6.7.5).
- 6.10.8. Ja Komandas stafete ir rīkota JPC laikā, bezmaksas komandas stafetes treniņiem jānotiek oficiālo treniņbraucienu laikā.
- 6.10.9. Atsaucieties uz punktu §3, 10.6, lai aprēķinātu rezultātus un kopvērtējumu komandas sacensībām.
- 7. Sacensību anulēšana, Sacensību grafiks**
- 7.1. Sacensību galvenais tiesnesis ir tiesīgs, saskaņojot ar žūriju un TD, pielāgot nobraucienus starta secību atbilstoši TV prasībām un laika apstākļiem, lai nodrošinātu vienādus sacīkšu apstākļus visiem dalībniekiem.
- 7.2. Sacensību galvenais tiesnesis ir tiesīgs anulēt disciplīnu pēc konsultācijām ar **pastāvīgo** tehnisko delegātu.
- 8. Pielaišana pie treniņa**
- Sportists tiek pielaists pie treniņa, ja
- a) Viņš/viņa vispirms ir izpildījis prasības sporta veida vispārīgajai fiziskajai sagatavotībai un ir absolvējis FIL kamaniņu apmācības. Apstiprinājumu, ka ir veiktas apmācības, sportists saņem no atbildīgā FIL trenera.;
 - b) **FIL var atzīt kā līdzvērtīgu, NF vadītu kamanu kursu, ar sportista piedalīšanos.** Šaubu gadījumā atbildīgais FIL treneris liek pildīt fiziskās sagatavotības testu, kura minimālās prasības ir jāizpilda
 - c) Viņš/viņa sporta gada ietvaros nav startējis citas NF sastāvā;
 - d) ir iesniedzis derīgu licenci;
 - e) nav pārkāpts iedalījums grupā pēc vecuma;
 - f) pieteikums sacensībām ir veikts atbilstoši §3, 3.punktam
(Izņēmums: sportistiem, kuri nepiedalās sacensībās, bet ir atklājējs).

9. Pielaišana pie sacensībām Sportists

saņem starta atļauju, ja tas

- Atbilst minimālajām sacensību prasībām (FIL PČ §3, 6.1.2), JPC (§3, 6.9.6),
- Viņš/viņa ir piedalījies treniņos;
- Vismaz vienā no oficiālajiem treniņbraucieniem ir sasniedzis augstākais 7% laika starpību no savas grupas labākā laika; Uz Junioriem/ Jauniešiem A šis nosacījums attiecas tikai JPC un Jaunatnes Olimpiskajās spēlēs;
- Viņš/viņa ir veiksmīgi finišējis divus treniņbraucienus; Šis noteikums ir attiecināmi uz visām Junioru un jauniešu sacensībām;
- Vienās sacensībās, sportists drīkst startēt vienā vecuma grupā (JPK vai Jaunatnes „A” PK).
Izņēmums: Junioru komandas sacensībās, Jaunatnes „A” sportisti arī drīkst startēt ja Jaunatnes „A” disciplīnas starta augstums ir tāds pats kā sacensību starta augstums, komandu sacensībā.
- Viņš/viņa šajās sacensībās nepiedalās kā oficiālis.

10. Rezultātu novērtējums

10.1. Pasaules kauss

Par sasniegtajiem rezultātiem Pasaules kausā, Komandu stafetē vai Sprinta kausa sacensībās, sekojoši punkti par sacīkstēm ir piešķirti:

Sievietes/ vīrieši/ / divvietīgās ekipāžas/ Komandu stafete

1.vieta	100 punkti	15.vieta	26 punkti	29.vieta	12 punkti
2.vieta	85	16.vieta	25	30.vieta	11
3.vieta	70	17.vieta	24	31.vieta	10
4.vieta	60	18.vieta	23	32.vieta	9
5.vieta	55	19.vieta	22	33.vieta	8
6.vieta	50	20.vieta	21	34.vieta	7
7.vieta	46	21.vieta	20	35.vieta	6
8.vieta	42	22.vieta	19	36.vieta	5
9.vieta	39	23.vieta	18	37.vieta	4
10.vieta	36	24.vieta	17	38.vieta	3
11.vieta	34	25.vieta	16	39.vieta	2
12.vieta	32	26.vieta	15	40.vieta	1
13.vieta	30	27.vieta	14	41.vieta	un tālāk
14.vieta	28	28.vieta	13		pa 1 punktam

- Pasaules kausa reitingam, nekādi rezultāti nevar tikt atskaitīti;
- Divvietīgajās ekipāžās, komandas tiek ierindotas;
- Ja divvietīgo ekipāžu sastāvā startē cits sportists, komandu vērtē atsevišķi;
- PK uzvarētājs ir sportists, kurš ir savācis vislielāko punktu skaitu no Pasaules Kausiem+ Sprinta Pasaules kausiem;
- Komandas stafešu kopvērtējuma uzvarētājs Pasaules kausā, ir komanda ar visvairāk punktiem;
- Vienāds punktu skaits nodrošina vienādas vietas.
- Visi sportisti/komandu stafetes/komandas, kuri tika klasificēti kā DNS, konkrētai sacensībai, nesaņem reitinga punktus šajā sacensībā.
- Visi sportisti/komandu stafete/komandas, kur tiks klasificēti kā DNF vai DSQ konkrētās sacensībās, tiks atspoguļoti kā DNF vai DSQ, lai kāds būtu gadījums.

Nāciju reitings

Nāciju reitingam, visi punkti, ko NF sportisti ir ieguvuši tiek ierakstīti Pasaules kausa kopvērtējumā.

10.2. Junioru pasaules kauss

- Vērtējums kā PK sacensībās
- 10.3. **Jaunatnes „A” Pasaules kauss**
 - Vērtējums kā PK sacensībās
- 10.4. **Nāciju kauss**
 - Vērtējums kā Pasaules kausa sacensībās
 - Punktu piešķiršana notiek pamatojoties uz §3, punkts 6.5.7.
- 10.5. **Trīs trašu turnīrs.**
 - Vērtējums kā Pasaules kausu sacensībās
- 10.6. **Komandu stafetes sacensības/ Komandu sacensības.**
 - Komandu Stafetes rezultātus/ Komandu sacensību rezultātus nosaka triju kamanu summētais kopējais laiks.
 - Visu sacensību beigās tiek apkopot NF kopvērtējums.
 - Punktus piešķir saskaņā ar Pasaules kausu sacensību vērtējumam.
 - Vienāda divu vai vairāku komandu punktu skaita gadījumā tiek saskaitīti sacensību braucēju rezultāti un iegūts rezultāts.

§ 4 Sacensību vadība, žūrija, tehniskie delegāti, starptautiskās kategorijas tiesneši

1. Sacensību vadība

Sacensību vadībā ietilpst Sacensību galvenais tiesnesis, starta tiesnesis, finiša tiesnesis, trases direktors

1.1. Sacensību galvenais tiesnesis

1.1.1. Galvenais tiesnesis ir atbildīgs par sacensību norisi.

1.1.2. Galvenais tiesnesis ļauj sākt treniņus un sacensības, ja

- to ir apstiprinājuši **atbildīgais** tehniskais delegāts un trases direktors;
- visi funkcionāri ir ieņēmuši savas vietas, un tehniskās ierīces, kā arī **laika iekārtas**, ir **pārbaudītas ar testu** un darbojas nevainojami;
- ir sagatavotas informācijas ierīces un starp startu un finišu ir nodrošināti telefona sakari;
- medicīniskais dienests ir gatavs darbam.

1.1.3. Ja žūrija vai tehniskie delegāti konstatē kļūmes, kas negatīvi ietekmē sacīkšu norisi, galvenais tiesnesis liek tās novērst.

1.1.4. Nelaiemes gadījumos vai tehnisko iekārtu defektu gadījumā galvenais tiesnesis slēdz trasi, līdz tiek nodrošināti apstākļi turpināt braucienus.

1.1.5. Galvenajam tiesnesim ir tiesības sportistu, kurš ir savainots jeb slims, jeb tā starts kādu citu iemeslu dēļ ir saistīts ar apdraudējumu tā ķermenim vai dzīvībai, nosūtīt pie sacensību ārstu izmeklēšanai. Ja sacensību ārsts rakstiski apstiprina konkrētas briesmas sportista ķermenim vai dzīvībai, sacensību galvenais tiesnesis var neatļaut sportistam startēt oficiālajos treniņbraucienos un/vai sacensībās. (§6, punkts 2.)

1.1.6. Par visiem negadījumiem viņš informē žūrijas priekšsēdētāju un tehniskos delegātus.

1.1.7. IRO pārākumu gadījumā galvenais tiesnesis, **pēc konsultēšanas ar Tehnisko Delegātu**, pieņem nepieciešamos lēmumus.

Priekšmetus vai pierādījumus iespējamajai diskvalifikācijai, žūrijai vai tehniskajam delegātam ir jādokumentē.

1.1.8. Sacensību galvenais tiesnesis pēc konsultācijām ar Tehnisko delegātu, var aizliegt sportistam dalību treniņos un dalību sacensībās ja viņš nevar izpildīt trases prasības.

1.2. Starta tiesnesis

1.2.1. starta tiesneša uzraudzībā ir starta zona.

Viņš pārbauda kamanas, sportista ekipējumu, sver kamanas un sportista ekipējumu, kontrolē starta norisi.

1.2.2. Par noteikumu pārkāpumiem tas nekavējoties ziņo galvenajam tiesnesim.

1.2.3. Starta tiesnesim jābūt ziņošam par tehniskajiem termiņiem Angļu un Vācu valodā.

1.3. Finiša tiesnesis

1.3.1. Finiša tiesnesis ir atbildīgs par visu uzdevumu koordināciju un sacensību norisi finiša zonā, kā arī par laika fiksēšanu un finiša kontroli.

1.3.2. Par noteikumu pārkāpumiem tas nekavējoties ziņo galvenajam tiesnesim.

1.3.3. Finiša tiesnesim jābūt ziņošam par tehniskajiem termiņiem Angļu un Vācu valodā.

1.4. Trases direktors

1.4.1. Trases direktora pienākums ir uzturēt trasi nevainojamā kārtībā treniņu un sacensību laikā.

1.4.2. Tā pienākums ir nekavējoši ziņot galvenajam tiesnesim par iemesliem, kuru rezultātā trasi nedrīkst lietot.

1.4.3. Trases direktoram ir jābūt ziņošam par to, lai ledus t^o vērtējošā nobrauciena laikā būtu iespējami konstanta, ap -3°C ēnā.

Par ledus t^o izmaiņām regulējot saldētavu, ir jāziņo Tehniskajam delegātam.

Ledus t^o starta zonā ir jābūt redzamai.

2. Žūrija

2.1. Žūrijas sastāva sasaukšana

- 2.1.1. Olimpiskajām ziemas spēlēm, Jaunatnes Olimpiskās spēlēm, FIL Pasaules Čempionātam (pieaugušo klase) un Junioru Pasaules čempionātam žūrijas sastāvu iesaka sporta komisija. Izpildkomiteja pieņem galīgo lēmumu.
- 2.1.2. Izvirzītajiem kandidātiem ir jābūt NF vai kādas komisijas (tehniskas jeb sporta) loceklim ar starptautiskās kategorijas tiesneša licenci.
- 2.1.3. Kad rīko starptautiskas sacensības, autorizēta NF iesaka trīs kandidātus FIL Izpildkomitejai.
- 2.1.4. Lēmumu par žūrijas sastāvu rakstiski apstiprina nacionālajām federācijām, rīkotājam un nominētajiem sacensību tiesnešiem.

2.2. Sastāvs

- 2.2.1. Žūrijas sastāvā ir priekšsēdētājs un divi locekļi.
- 2.2.2. Visās FIL rīkotajās sacensībās 3 žūrijas locekļiem ir jāpārstāv dažādas NF.

2.3. Uzdevumi

- 2.3.1. Žūrija ir augstākā varas institūcija. Saskaņā ar IRO, tai ir dotas lēmumu pieņemšanas spēks sacensību un **treniņu** laikā.
- 2.3.2. Žūrijas locekļiem ir aizliegts pārņemt tehniskas funkcijas vai oficiāla amatu sacensības ietvaros.
- 2.3.3. Līdzās kontroldarbībai ar vienkāršu balsu vairākumu žūrija izšķir visus rakstiskos protestus.
- 2.3.4. Katram žūrijas loceklim bez iepriekšējas pieteikšanas ir pieeja visiem tehniskajiem ekipējumiem un ēkām, kas nepieciešami sacensību rīkošanai.
- 2.3.5. **ZOS, FIL PČ un JP Č, žūrijai ir jābūt rīcībā, sākoties oficiālajiem treniņiem. Visiem citiem sacensību treniņiem, ir pietiekami, ja žūrijas priekšsēdētājs ir klātesošs, taču visai žūrijai jābūt pieejamai uz izlozi.**
- 2.3.6. Ja kāds no žūrijas locekļiem nepiedalās tās sastāvā, par jauna locekļa dalību lemj palikušie žūrijas locekļi kopā ar sacensību organizācijas vadību.
- 2.3.7. Sporta Direktoram pilnībā jāaizpilda sacensību ziņojums un tas jānosūta atbilstoši paredzētajai sadalei.

3. Tehniskais delegāts

3.1. TD sastāva sasaukšana

- 3.1.1. Olimpiskajām ziemas spēlēm/ Jaunatnes Olimpiskajām spēlēm un FIL Čempionātam (PČ, EČ, JPČ) trīs tehniskos delegātus iesaka tehniskā komisija. Galīgo lēmumu pieņem Izpildkomiteja
- 3.1.2. Visās citās FIL sacensībās (PK, JPK, J "A" PK) FIL Izpildkomiteja norīkos vienu pastāvīgu tehnisko delegātu no FIL.
NF, kura organizē sacensības, norīkos divus papildus tehniskos delegātus. Šie tehniskie delegāti būs atbildīgi par individuālajiem uzdevumiem, kurus iedos pastāvīgie tehniskie delegāti un viņi vienmēr būs pieejami pastāvīgajiem delegātiem, lai asistētu.

3.2. Sastāvs

- 3.2.1. Tehniskie delegāti ir FIL pārstāvji.
Tie kā speciālisti sacensību rīkotājiem nodrošina atbalstu un pārrauga IRO nolikuma mākslīgā seguma trasēm izpildi.
- 3.2.2. TD jābūt ar starptautiskās kategorijas tiesneša licenci.
- 3.2.3. Visās FIL sacensībās (FIL Čempionātā, PK, JPK/ J "A" PK) FIL pieņem darbā štata tehnisko delegātu. Treniņos un sacensībās tas nedrīkst veikt darbības nevienas NF labā.
- 3.2.4. Olimpiskajās ziemas spēlēs un FIL Čempionātā tehniskajiem delegātiem ir jābūt FIL izpildkomitejas vai eksperta komisijas locekļiem. Vienam tehniskajam delegātam ir jābūt FIL tehniskās komisijas loceklim.

3.3. Uzdevumi

- 3.3.1. Katram tehniskajam delegātam bez iepriekšējas pieteikšanas ir pieeja visām institūcijām, kas nepieciešamas sacensību rīkošanai.
- 3.3.2. Tehniskajiem delegātiem treniņdienu laikā ir iespēja, saskaņojot to ar galveno tiesnesi, dot iespēju Nacionālajām Federācijām likt pārbaudīt viņu iekārtas un aprīkojumu.

3.3.3. Pirms katras pirmās treniņa sesijas vai pirms katras sacensību dienas pirmās sacensību brauciena, tehniskajiem delegātiem ir jāpārbauda trase no pagaidu konstrukcijām. Pēc inspekcijas pabeigšanas trase tiek nodota sacensību tiesnesim. Jebkādas pagaidu konstrukcijas, kas uzbūvētas vai mainītas pēc pārbaudes, jāziņo TD pārbaudei.

3.3.4. Žūrijas vai galvenā tiesneša lēmumos, protestos u.c. ir jāsaņem tehniskā delegāta atzinums (§11, punkts 1.2.)

4. Žūrijas un tehnisko delegātu sadarbība

Pirms visām sacensībām galvenais tiesnesis, **Sporta direktors**, žūrijas priekšsēdētāju un tehniskais delegāts nolemj par rīcības plānu žūrijai un tehniskajiem delegātiem.

5. Starptautiskās kategorijas tiesneši

5.1. Visu FIL sacensību sacīkšu vadībā drīkst būt vienīgi tiesneši ar spēkā esošu FIL starptautiskās kategorijas licenci.

5.2. Starptautiskās kategorijas tiesnešiem vismaz vienu reizi sporta sezonā ir jātiesā sacensības un reizi 2 gados jāpiedalās NF jeb FIL rīkotajās apmācībās, lai tie būtu informēti par spēkā esošajiem IRO noteikumiem un spētu atbilstoši tiem tiesāt.

5.3. Atbilstoši IRO jaunievedumiem starptautiskās kategorijas tiesnešiem, kuri nav piedalījušies sacensību tiesāšanā un 5 gadus nav ņēmuši dalību tālākizglītībā, tiek atņemta starptautiskās kategorijas tiesneša licence un tās iegūšana ir jākārtā no jauna.

5.4. Nacionālajām federācijām ir pienākums izglītēt tiesnešus, kuriem ir starptautiskās kategorijas licence.

5.5. NF, kuru rīcībā FIL sacensību rīkošanai nav starptautiskās kategorijas tiesnešu, ir pienākums šīm sacensībām pieprasīt tiesnešus FIL.

To atbilstoši FIL nolikumam par ceļa izmaksām atlīdzina NF, kas rīko FIL sacensības.

§ 5 Kamanas, ekipējums un pārbaude

1. Vispārīgie noteikumi kamanām

1.1. Kamanu sastāvdaļas ir sekojošas:

- 2 metāla slieces
- 2 kamanu slieces
- sēdekļis, aptecētājs
- 2 kronšteiņi

Stūrēšanai ir jāizriet no iepriekšminēto ragavas funkciju komponentiem.

Divvietīgo ekipāžu kamanām stūrēšana var būt papildināta ar kāju balstiem, priekš aizmugurējās personas.

1.2. Svari ieskaitot pievienotos aksesuārus ir sekojoši:

Kamana	Minimums	Maksimums	Pamats aprēķinam
Vienvietīgās (V)	21 kg	25 kg	23 kg
V. Juniori, Jaunieši A	21 kg	25 kg	23 kg
V. Jaunatnes kamana B		16 kg	
V. < Jaunatnes B kamana		14 kg	
Divvietīgās	25 kg	30 kg	27 kg
D. Juniori, Jaunieši A	25 kg	30 kg	27 kg
Jaunatnes B divvietīgā		24 kg	

- a) Palielināts kamanu svars (> 23 kg vai > 27 kg) jābūt atskaitītam no PS (papildus svara) vai SA (sacīkšu apgērba).
- b) Trūkstošo kamanu svaru (<23kg vai <27kg attiecīgi) nedrīkst kompensēt ar PS (papildus svaru) vai SA (sacīkšu apgērbu).
- c) Jaunatnes B klases sportisti, kuri startē Jaunatnes A klases ar 14 kg jaunatnes kamanu (vienvietīgās kamanas) vai ar 16 kg jaunatnes B kamanu un/ vai 24 kg jaunatnes kamanu (divvietīgās kamanas) nevar pielāgot zaudēto kamanu svaru caur papildus svaru.

1.3. Kamanu mērījumi

1.3.1. Vienvietīgās kamanas

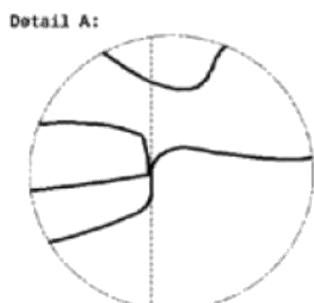
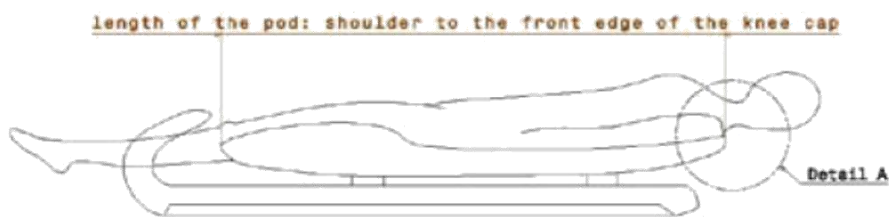

- Aptecētājs aizmugurē nedrīkst sniegties aiz sportista pleciem un priekšpusē pāri ceļiem.

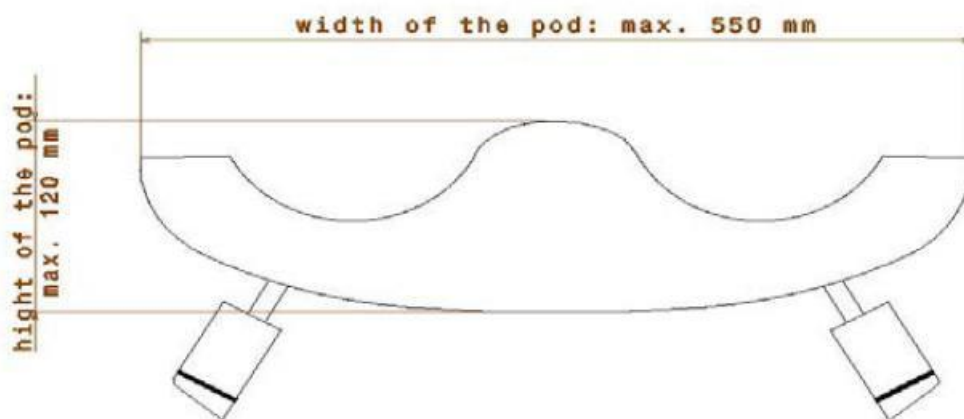

1.3.2. Divvietīgā kamana

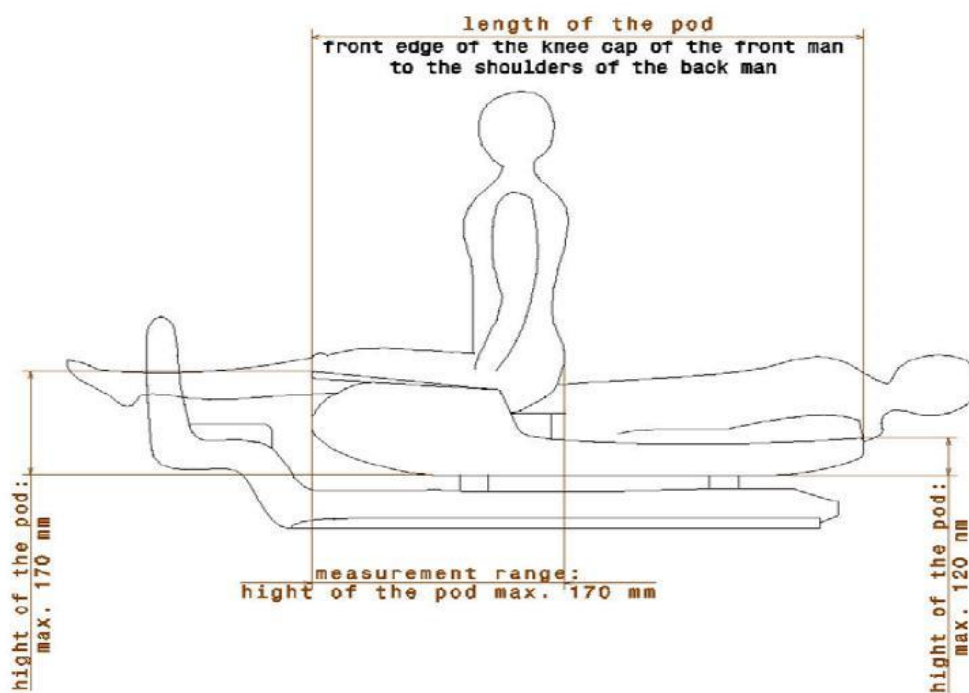

- Divvietīgajām ekipāžām, ceļa kauliņa šķautne priekšējam vīram un aizmugurējā vīra pleci ir noteicošie mērījuma punkti.

- b) Divvietīgo ekipāžu sēdošai pozīcijai jābūt vienam aiz otra.
- c) Vistālākais, ko var sasniegt līdz priekšējā cilvēka sēžamvietas beigām ir sēdekļa garums.

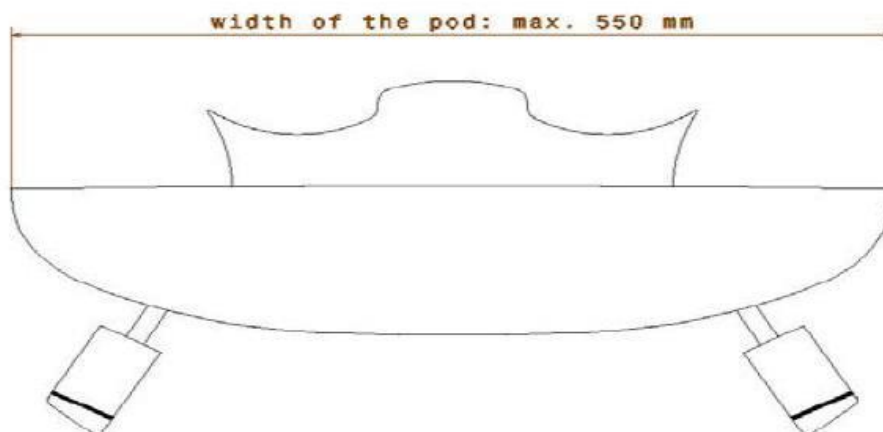

1.3.3. Slieces

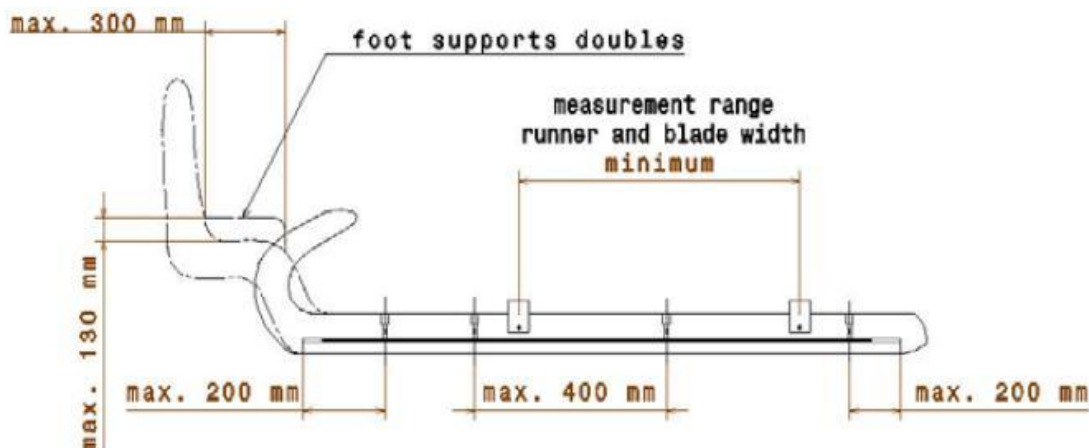

- a) Kāju atbalsts aizmugurējam vīram divvietīgajām ekipāžām nedrīkst būt garāks par 300 mm. Slieces augstums šajā zonā nedrīkst pārsniegt 130 mm (zīmējums 1a). Slieces platums nedrīkst pārsniegt 50 mm.
- b) Pirmā un pēdējā skrūve, montējot tēraudu pie slieces, jābūt starp 200 mm no tērauda sākuma līdz beigām;
- c) Skrūvju montāža nedrīkst būt ar lielāku kā 400 mm intervālu;
- d) Sliecei jābūt vismaz 25 mm platai no aizmugurējā kronšteina vidum līdz priekšējā kronšteina vidum.
- e) Sliece drīkst sastāvēt no divām vai vairāk daļām. Šīm daļām jābūt nostiprinātām ar skrūvēm/ bultskrūvēm un tās nedrīkst regulēt vai mainīt braucieni laikā.
- f) Slieču ragiem jābūt vismaz 260mm augstiem.

1.3.3.1. Tilta kaste

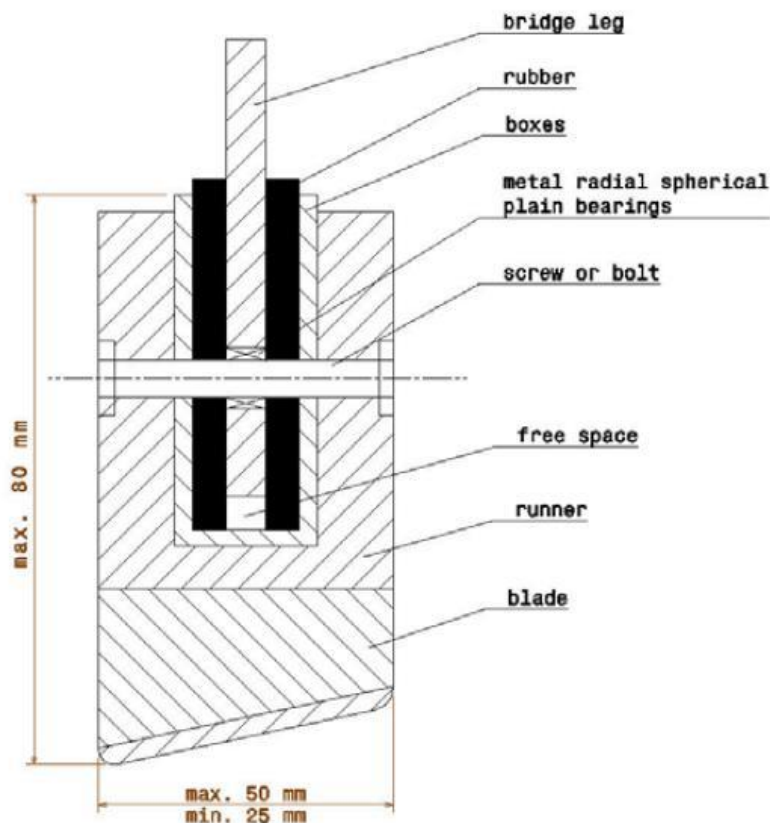

- Slieces platums nedrīkst pārsniegt 50 mm un augstums – 80 mm.
- Kamanu augšdaļas svaram (kronšteini un aptecētājs) ir jābūt piestiprinātam pie attiecīgā kronšteina balsta ar skrūvi vai bultskrūvi.
- Četrus kronšteina balstu kustīgumam skrūves vai bultskrūvju zonā ir atļauts izmantot gumijas gultni vai šarnīru.
- Kronšteina gumijām, kuras aptver kronšteina balstus, ir jābūt lejā atvērtiem, tā lai tiktu nodrošināta brīva vieta.
- Jebkura gumijas vai atsperu lietošana šajā zonā, ar gumijas ievietošanu, lai nosegtu kronšteina kāju, ir aizliegta.

1.3.4. Kronšteini

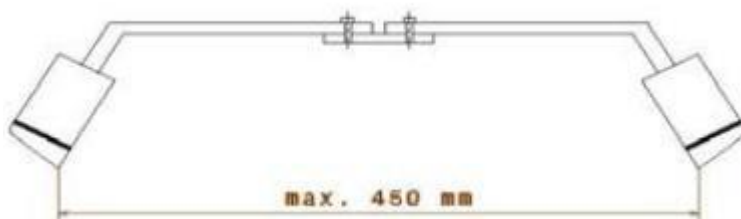

- Kronšteini sastāv no 2 vai vairākām daļām, izlīdzināšanas dēļ. Tiem jābūt droši nostiprinātiem ar skrūvēm vai bultskrūvēm un nedrīkst būt pielāgoti vai mainīti brauciena laikā.
- Kamanu augšdaļas svaram (kronšteini un aptecētājs) ir jābūt piestiprinātam pie attiecīgā kronšteina balsta ar skrūvi vai bultskrūvi.
- Četrus kronšteina balstu kustīgumam skrūves vai bultskrūvju zonā ir atļauts izmantot gumijas gultni vai šarnīru.

- d) Jebkura gumijas vai atsperu lietošana šajā zonā, ar izņēmumu savienojumu starp kronšteinu un sēžamvietu un gumijas ieliktni, kurš nosedz kronšteina kāju, ir aizliegta.

1.3.5. Tēraudi

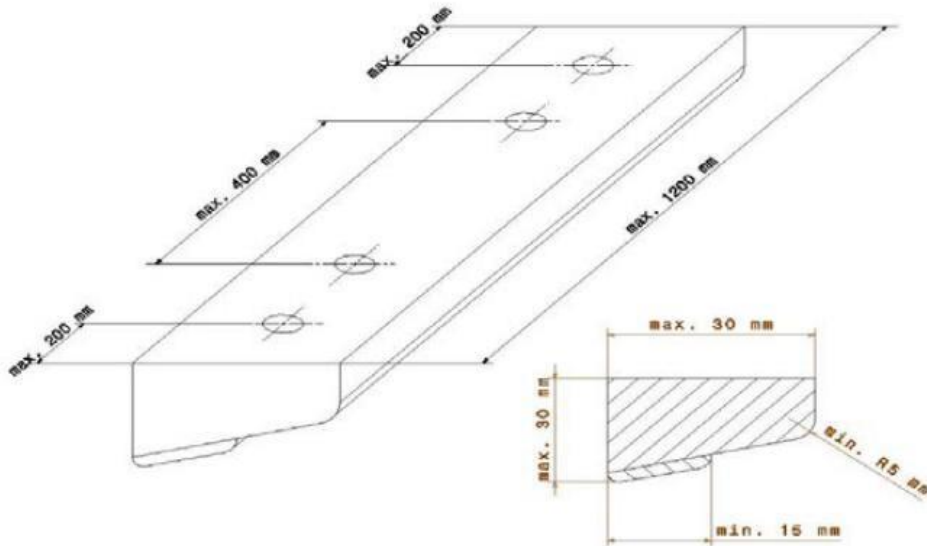

- Tēraudam jābūt ieskrūvētam/ pieskrūvētam pie slieces ar vismaz 4 skrūvēm;
- Tērauds var sastāvēt no vienas vai vairākām daļām. Ja tērauds sastāv no vairākām daļām, tad šīm daļām jābūt sasaistītām, sametinātām vai sakniedētām, pieguļošām un cieši kopā, lai formētu vienu gabalu.
- Tēraudi drīkst būt urbti vai slīpēti garumā, taču atstarpei ir jāpaliek;
- Tērauds nedrīkst būt griezts šķērsām;
- Pavadošas kniepadatas un/vai pavadošas sliedes tērauda stabilizācijai nav atļautas.
- Drošības labad, ārējo asmeņu stūri, ieskaitot laminātu, jābūt noapaļotiem vai noslīpētiem uz vismaz 5mm rādiusu.

1.3.6. Spraugas mērījumi sliecei/ tēraudiem

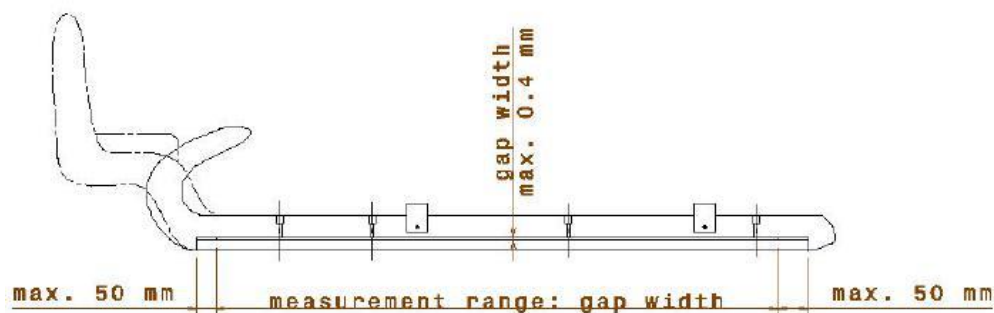

- Atstarpe starp slieci un tēraudu var būt izmērāma līdz 0,4mm
- Zona (savienojums) starp slieci un tēraudu nedrīkst būt noseģta- tikai 5cm tērauda priekšpusē un mugurpusē.

1.3.7. Izklājums, lai mainītu tērauda lenķi

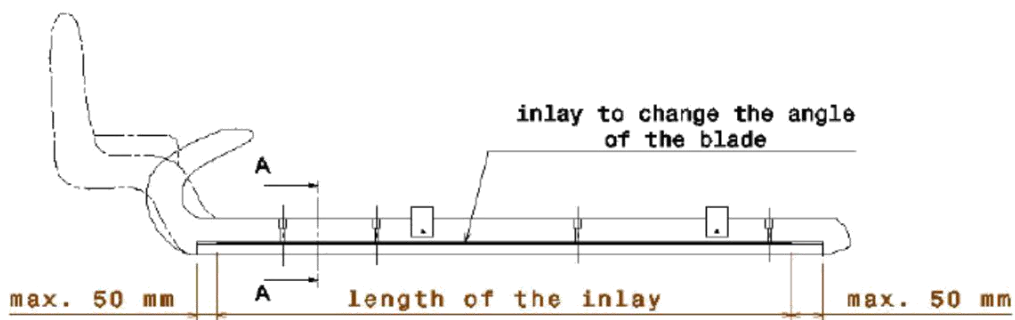

Section A-A:

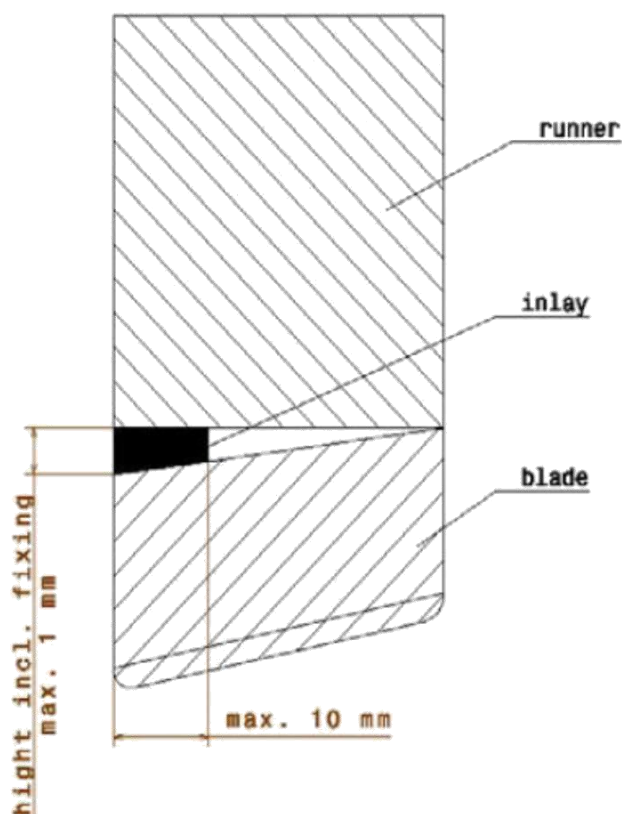

- a) Lai mainītu tērauda leņķi, starp slieci un tēraudu, ir atļauta nepārtraukta apdare, 1 mm bieza un 10 mm plata. Sākuma un beigu apdare nedrīkst būt garāka par 5 cm, mērot no tērauda sākuma un beigām.
- b) Apdare var tikt salabota ar divpusēju līmlenti, taču tā nedrīkst pārsniegt 1 mm.

1.3.8. Savienojums sliecēm, tēraudam (tērauda skrūves/bultskrūves, tērauda skrūves/ bultskrūves - savienotājs)

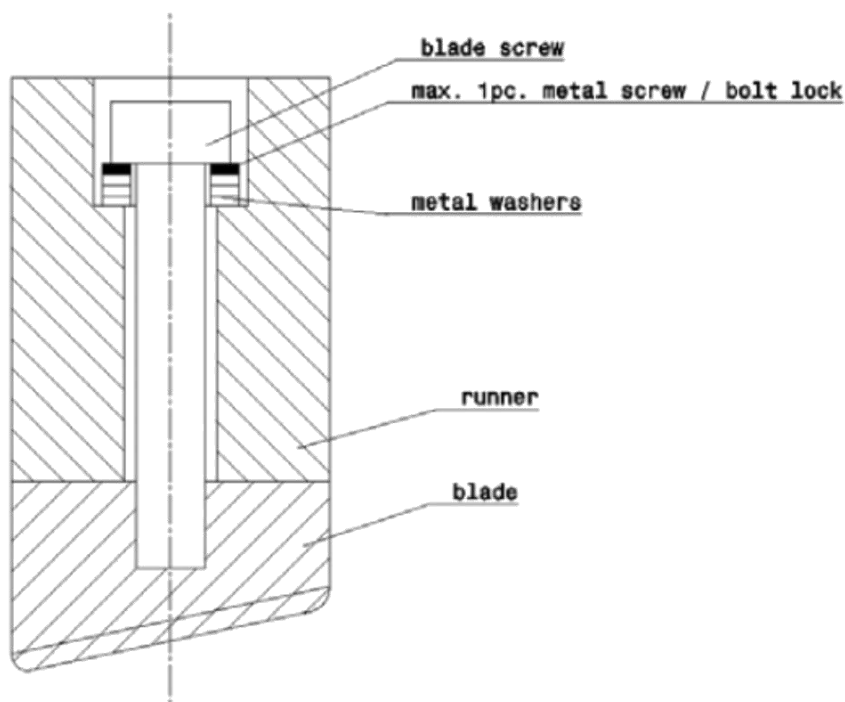

- a) Visas metāla plāksnes ir atļautas
- b) Maksimums 1 metāla skrūve/ bultskrūves slēdzene ir atļauta
- c) Papildus gumijas vai atsperes lietošana šajā zonā ir aizliegta.

2. **Vispārīgie noteikumi ekipējumam**

- a) Visiem sacensību apģērba priekšmetiem, ieskaitot aizsargķiveri un cimdu, ir jāatbilst un jābūt pielāgotiem sportista ķermeņa formām.
- b) Aerodinamiski veidoti galvas un ķermeņa augšdaļas savienojumi nav atļauti.
- c) Palīgierīce galvas fiksēšanai ir atļauta, taču tā nedrīkst izveidot aerodinamisku apģērba uzlabojumu.
- d) Papildus aizsargkārtai ir jāatbilst sportista ķermeņa formām un tā drīkst būt 10 mm bieza.
- e) Papildus svars nekādā gadījumā nedrīkst tikt pievienots kamanai.
- f) Papildus svars ir jānēsā uz ķermeņa vidusdaļas un/vai uz augšstilba un nedrīkst būt brīvs, lai spētu kustēties. Tam jābūt piestiprinātam un izvietotam tā, lai nerastos zilumi un citi ievainojumi.
- g) Papildus svars, ieskaitot fiksējošos un ķermeņa aizsardzības, nedrīkst pārsniegt maksimums 20 mm biezumu izņemot
- h) Uz daļbnieka muguras, kur tas var būt 30 mm biezs, laukumā, kurš ir 25cm plats un centrēts uz ķermeņa asi.
- i) Katra sportista pienākums ir treniņos un sacensībās piedalīties akurātā sacīkšu tērpā.

2.1. Cimdi

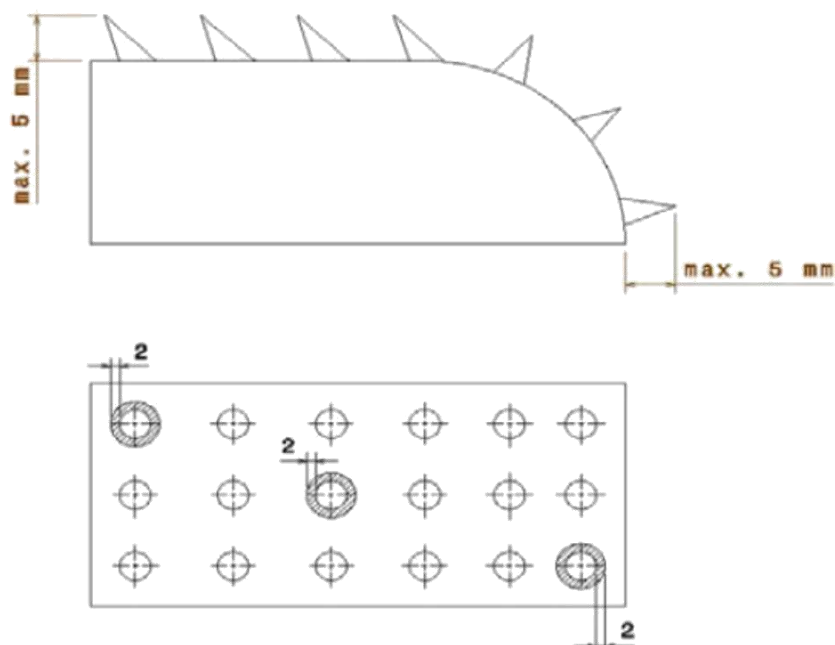

- Efektīvais cimdu kniedes garums ir max. 5 mm, mērot pa asi.
- Atsevišķu kniežu vai zobīņu stiprinājumiem ir jāgarantē, ka katras atsevišķas kniedes vai zobīņa trīs pusēs ir jābūt vismaz 2 mm malai.

2.2. Aizsargķivere

Drošības ķiveres ir jāvalkā saskaņā ar FIL vadlīnijām par drošības ķiverēm.

2.3. Sporta apavi, treniņu/ sacensību

Kamaniņu sporta apavi ir jāvalkā saskaņā ar FIL vadlīnijām par kamaniņu sporta apaviem.

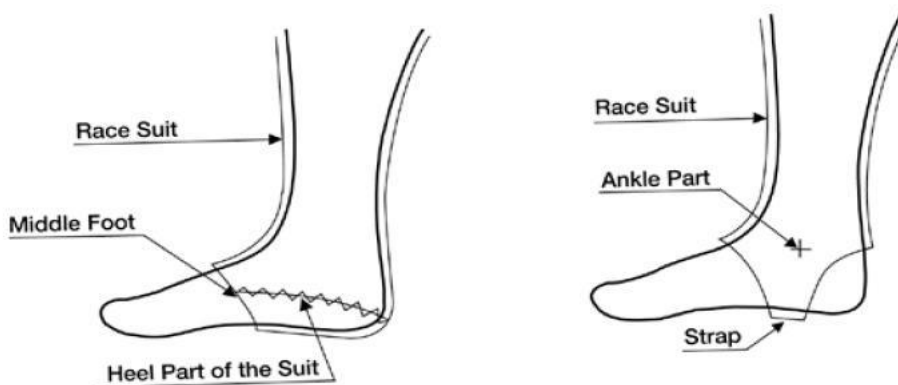

2.4. Sacīkšu apģērbs

- Sacīkšu apģērba valkāšana ir obligāta.
- Tikai tekstilmateriāli drīkst būt izmantoti sacīkšu apģērbam un nedrīkst izmantot audumus ar plastificētu ārpusi jeb citādāk noslēgtus no āruses.
- Katrai NF jābūt iespējai iegādāties sacīkšu apģērba materiālu vai gatavu sacīkšu apģērbu no visiem perspektīvajiem ražotājiem.
- Sporta apģērbam ir jābūt līdz pēdas vidum.
- Ja sporta apģērbs nosedz papēdi, tad papēdim jābūt iegrieztam un jābūt daļai no apģērba.
- Ja sporta apģērbs ir līdz potītei, tad tā apakšmala ir jānostiprina zem pēdas.
- Pielīmēt sporta apģērbu pie pēdas vai ar zeķi ir aizliegts.
- Lietot apavu aizsegus/pārsegus ir aizliegts.

2.5. Starta numuri

- a) Kā starta numuri FIL sacensību laikā jālieto FIL un organizatora nodrošinātie starta numuri.
- b) Starta numuriem ir jābūt redzamiem priekšpusē un mugurpusē.
- c) Otra starta numura (piem. uzlīmes) izmantošana ir jāaskaņo ar Izpildkomiteju vai sacensību organizatoriem.
- d) Starta numurs ir veidots kā ķermeņa augšdaļai cieši pieguļošs elastīga auduma bezpiedurkņu krekliņš. To nedrīkst pārveidot.
- e) Starta numurus nav atļauts nostiprināt ar līmlenti lejas daļā, tos var tikai nostiprināta gūžas kaula augstumā, izmantojot divas spiedpogas.
- f) Atļauta ir vienīgi apakšmalā augstākais 6 cm platas līmlentes pielietošana, tikai Junioru un Jauniešu grupās.
- g) Ir atļauts starta numuru sānmalās un plecos ielocīt tā, lai netiktu bojāts numurs un uzraksti.
- h) Savienošana ar aizmugurējiem lencēm ir aizliegta.
- i) Divvietīgo ekipāžai starta numuriem ir jābūt abiem sportistiem.
 - Junioru Pasaules kausos un citās junioru un jauniešu starptautiskajās sacensībās rīkotāji drīkst izmantot starta numurus – uzlīmes, ja to rīcībā nav pietiekošs skaits un lielums krekliņu.
 Minētais neattiecas uz junioru pasaules čempionātu.

3. Kamanu un sacensību ekipējuma pārbaude

- a) Visas kamanu pārbaudes jāveic ar atbilstošu spēku un bez pārmērīgas spēka lietošanas. Pārbaudēs nedrīkst radīt jebkādu kaitējumu kamanām.
- b) Pārbaudot kamanu dimensiju to dara pareizā leņķī pret vertikālo un horizontālo vidējo asi tam komponentam ko mēra.
- c) Mērīšanas procesa laikā, kamanai ir jāguļ uz galda, bez oficiāla palīdzības.
- d) Pozīcijas, kad mēra kamanu sēdvietas garumu:

Vienvietīgās ekipāžas	Augšpēdu guļošs
Divvietīgo priekšējais vīrs	Sēž, ceļi izstiepti, ar siksnu virsū
Divvietīgo aizmugurējais vīrs	Augšpēdu guļošs

- e) Katru sezonu, pirmajās Pasaules kausa sacensībās, visiem jāiesniedz savas kamanas tehniskajam delegātam, lai izmērītu sēdvietu. Gadījumā, ja novērtējums ir pozitīvs, oficiālā FIL uzlīmes tiek likta uz kamanas.
- f) Ja sportists izdara izmaiņas sezonas laikā vai uzsāk Pasaules kausa sēriju vēlākā laikā, viņam ir iknedēļas iespēja iesniegt savas kamanas tehniskajai pirm-pārbaudei.
- g) Tehniskais delegāts mēra spiedienu ar mehānisku ierīci kamanu sliecei/ tērauda sliecei, kamanu sliecei, kronšteina savienotājus un tērauda- skrūves/ skrūvju- savienotājus un vietas pēc brīvas izvēles.
- h) Valde katru gadu lemj par Njūtona Metriem (Nm), ko izmanto uz pārbaudes ierīces un no tās izrietošo maksimālā mērījuma vērtību .
- i) Ielaidums starp kamanu slieci un tērauda slieci ir mērāms izmantojot digitālo bīdāmu kalibru noregulēts uz 1.1mm. Ieliktnus, kuri var brīvi pārvietoties caur bīdāmo kalibru ir klasificētas, ka atbilst noteikumiem.
- j) Kamanu maiņa vai tās modifikācija disciplīnu laikā ir atļaujama saskaņā ar noteikumiem.
- k) Pārbaudes rezultāti ir jānorāda oficiālajos rezultātos.

3.1. Pārbaude startā

- Pēc oficiālās mērīšanas sākšanās, kamana nedrīkst atstāt norādīto starta zonu. Tas attiecas arī, ja ir starta aizkavēšanās.
- Pēc inspekcijas starta zonā līdz inspekcijai finišā, kamana nedrīkst būt samainīta kā arī tērauda slieces uzsildītas.
- Katrs mēģinājums uzlabot slīdvirsmu pēc oficiālās starta kontroles veikšanas ir aizliegts.

3.1.1. Tērauda slieču temperatūra

- a) Laikā, starp starta pārbaudi un gatavību startēt, notiek oficiālā asmeņu t° mērīšanas procedūra, ko veic atbildīgā persona ar pārbaudītas digitālas ierīces palīdzību ar grādu precizitāti 1/10.
 - b) Rezultāti ir jāieraksta protokolā, kur tie tiks fiksēti ar grādu precizitāti 1/10.
 - c) Tērauda slieču temperatūra tiks veikta četrās vietās: Viena tērauda slieču temperatūra tiks ņemta kronšteina pievienojuma aizmugurē, un no pretējās tērauda slieces kronšteina pievienojuma priekšā. Katra tērauda slieču temperatūra tiks arī mērīta vienu reizi, nejausā vietā starp kronšteinu savienojumiem.
 - d) Uz starta ir jāizmanto 50 cm gara sliece kontrolmērījumu veikšanai, atbilstoša slieces profilam, kas ir uzstādīta pastāvīgi, novietota vietā, kur nav saule un kalpo kā etalons t° mērīšanai. Kontrolasmenis nedrīkst būt novietots atklātā teritorijā un jāasargā no caurvēja.
 - e) Kontrolslieces temperatūras mērījumi tiek veikti 30 min. pirms starta un tiek atkārtoti ik pēc 15 minūtēm.
 - f) Rezultātus fiksē grādos ar precizitāti 1/10 un uzraksta uz tāfeles visiem redzamā vietā.
 - g) Metāla slieču temperatūra uz katra sportista kamanas nedrīkst pārsniegt 5°C virs kontroltemperatūras. Kontroltemperatūra izriet no kontrolslieces, novietota ½ līdz 1m augstumā no zemes. Ja kontrolslieces temperatūra kritas zem mīnus -4°C, tad startējošo slieču temperatūra var turpināties būt 1° C.
 - h) Lai mērītu temperatūru startā un finišā, ir jābūt pieejamam izmantošanai trīs oficiāli identiskas mērierīces ar sensoriem.
 - i) Startā, viena no tām kalpo sacīkšu tiesnesim oficiālo mērījumu veikšanai, ar otru veic kontrolmērījumus.
 - j) Oficiālajiem mērījumiem un kontrolmērījumiem jābūt atpazīstamiem kā tādiem, bez nekādām šaubām un abām mērierīcēm jābūt atšķirīgiem marķējumiem.
 - k) Pirmo mērierīci lieto starta telpā oficiālajiem mērījumiem. Oficiālo mērījumu veikšanai tikai divas kamanas vienā reizē var tikt ienestas. Katras kamanas starta telpā tiek mērītas attiecīgi vienu reizi.
 - l) Otra mērierīce ir paraudzēta kontrolmērījumiem.
 - m) Trešajai mērierīcei ir jābūt pieejamai finišā, kontrolmērījumiem.
 - n) Kontrolmērierīces drīkst lietot vienīgi šim nolūkam paredzēts sacensību tiesnesis. Nav pieļaujams, ka šī ierīce tiek nodota citas personas rīcībā.
 - o) Kamanu slieču temperatūra tiek pārbaudīta arī atklājējiem. Ja temperatūra ir pārāk augsta, viņš/viņa nedrīkst startēt ja asmeņi ir pārāk silti.
- 3.1.2. Sportistu un kamanu svara pārbaude
- a) Katrs sportists startā, pirms nobrauciena tiek svērts kopā ar kamanām (divvietīgām ekipāžām, tikai viens sportists kopā ar kamanām (§8, punkts 4.1.). Ķermeņa svara kopsumma, sporta apģērba svars un papildsvars, nedrīkst būt pārsniegts.
 - b) Svēršanas procesu uz starta kontrolē tehniskais delegāts.
 - c) Svariem jāatspoguļo pieaugošās vienības pa 100 g.
 - d) Kalibrētiem svariem jābūt uzstādītiem uz pirms-sacensību svēršanas priekš sportistiem un svēršana notiek tiesneša uzraudzībā startā (sieviešu, vīriešu, divvietīgo ekipāžu) un finišā 1 ½ stundu pirms attiecīgām sacensībām svariem ir jābūt sportistu rīcībā.
 - e) Kontrolsvāriem (5x20kg) jābūt pieejamiem, lai kalibrētu svarus (starts, finišs, pārģēbšanās telpa).
 - f) Olimpiskajās ziemas spēlēs un FIL Čempionātā abās starta zonās svariem jābūt uzstādītiem vienādi.
 - g) Junioru/Jauniešu sacīkstēs, kamanu un sportistu svaru pārbaudes var tikt veiktas finišā organizatorisku iemeslu dēļ.
- 3.1.3. Dobumu/ plaisas mērījumi starp kamanu slieci un tērauda slieci
- Kamana ir pārbaudīta guļus stāvoklī. Pieskarties, pacelt vai spiest uz tērauda sliecēm nav atļauts.
 - Ja tiesnesis spēj ievietot 0.5 mm attāluma mērītāju tukšajā vietā (plaisā) līdz pusei no tērauda platumā, tas ir jāziņo tehniskajam delegātam un šīs kamanas tehniskais delegāts pārbauda finiša zonā.

- Ja attāluma mērierīci (0.5 mm), ir iespējams ievietot tukšajā vietā (plaisā) visā tērauda platumā, tas rezultējas pārkāpumā.

3.1.4. Starta numuri

- Starta numuri jāpārbauda vizuāli.

3.1.5. Sacīkšu ekipējums

- Sacīkšu ekipējums jāpārbauda vizuāli.
- Ja pirms starta, pēc oficiālās pārbaudes tiek sabojāts specializēto starta apavu rāvējslēdzējs, tad šis apavs var tikt mainīts. Sportists to var darīt starta periodā, papildus laiks tam netiek piešķirts. Par maiņu ir jāziņo TD, lai varētu veikt nepieciešamo kontroli pēc finiša.

3.2. Pārbaude finišā

3.2.1. Sportista izloze, kuru pārbaudīs

- Finišā, katram sportistam ir jāaktivizē nejaušs ģenerators vai jāizlozē bumbiņa žūrijas locekļa vai Tehniskā delegāta stingrā uzraudzībā.
- Divvietīgo ekipāžām, tikai viens sportists aktivizē nejaušo ģeneratoru (izlozē bumbu) pārbaudei; Taču abiem sportistiem ir jādodas uz pārbaudi ar kamanām

Pasaules kausi vienvietīgās ekipāžas	1.nobrauciens	2x SARKANS, 1x SARKANS/ZILS no vadošās grupas
		3x SARKANS no atlikušajiem sacensību dalībniekiem
	2.nobrauciens	ZILS no 1.brauciena
		1 Kamana no 1.-3.vietas atlētiem (ZILS)
Pasaules kausi divvietīgās ekipāžas	1.nobrauciens	2x SARKANS, 1x SARKANS/ZILS no visiem sacensību dalībniekiem
	2.nobrauciens	ZILS no 1.brauciena
		1 Kamana no 1.-3.vietas atlētiem (ZILS)
Pasaules kausi Komandu stafete	1 nobrauciens	2x SARKANS, 1x SARKANS/ZILS no visiem sacensību dalībniekiem
Sprinta Pasaules kauss V/S/D	1 nobrauciens	2x SARKANS, 1x SARKANS/ZILS no visiem sacensību dalībniekiem

Čempionāti, OZS vienvietīgās ekipāžas	1. un 3. nobrauciens	2x SARKANS, 1x SARKANS/ZILS no vadošās grupas
		3x SARKANS no atlikušajiem sacensību dalībniekiem
	2. un 4. nobrauciens	Tērauda slieču temperatūra no labākajiem 10 sportistu pāriem 1. vai 3. braucienā
		ZILS no 1. vai 3. brauciena
		1.-3.vietas sportisti 2. vai 4. braucienā (ZILS)
Čempionāti, OZS divvietīgās ekipāžas	1.nobrauciens	2x SARKANS, 1x SARKANS/ZILS no visiem sacensību dalībniekiem
	2.nobrauciens	Tērauda slieču temperatūra no labākajiem 10 sportistu pāriem 1. braucienā
		ZILS no 1. brauciena
		1.-3.vietas sportisti (ZILS)
Čempionāti Komandu stafete	1 nobrauciens	2x SARKANS, 1x SARKANS/ZILS no visiem sacensību dalībniekiem

1 Kamana no 1.-3.vietas atlētiem (ZILS)

Sprinta Čempionāts

2x SARKANS, 1x SARKANS/ZILS no visiem sacensību

V/S/D

1 nobrauciens dalībniekiem

1.-3.vietas sportisti (ZILS)

- a) Pēc pirmā brauciena, Tehniskais delegāts atzīmēs sportista kamanu, kura tika izlozēta kā SARKANS/ZILS un to pārbaudīs pēc 2. nobrauciena, saskaņā ar §5.
- b) Ja šis sportists 2. vai 4. nobraucienā ir lieto citas kamanas kā 1. un 3. nobraucienā, viņam vai viņai ir jānodod kontrolei 1. vai 3. braucienā izmantotās un nomarkētās kamanas, lai tās tiktu pārbaudītas.
- c) Junioru sacensībās, pārbaudes tiks veiktas tāpat kā pieaugušo klasē.
- d) Jauniešu sacensībās, pārbaudes tiks veiktas nejaušā kārtībā.
- e) Sportistu kamanu un ekipējumu pārbaude var turpmāk tikt veikta nejaušā kārtībā, pēc Tehniskā delegāta pavēles.
- f) Izlozes veids un apjoms un papildus pārbaudes ir Tehniskā delegāta vērtējums

3.2.2. Pārbaudes SARKANS

- Tēraudu temperatūra
- Svara pārbaude
- Kamanu mērījumi
- Ekipējumu pārbaude

3.2.3. Pārbaude ZILS

- Spiediena mērījumi (Kamanu sliece/ tērauda sliece, Sliece, Kronšteins- savienotājs, Tērauda skrūves/ bultskrūves- savienotājs bez skrūvēm/bultskrūvju slēdzene).
- Ielaidums, lai mainītu tērauda leņķi
- Kronšteini
- Tērauda slieces
- Kamanu slieces

§6 Medicīniskā apkalpošana

1. Pamatnosacījumi

Oficiālo sacensību treniņbraucienu laikā un katrās FIL sacensībās un FIL Pasaules Čempionātā Starptautiskās Mācību treniņnedēļas laikā, pieaugušo klasē, ir jānodrošina sekojošais:

- a) Sacensību ārsts ar zināšanām palīdzības sniegšanai nelaimes gadījumos. Oficiālajos treniņos atbilstoši punktam 1.1a ārsta klātbūtne var nebūt, ja attiecīgajā rīkotāj valstī pastāv likumīga ātrās palīdzības izsaukšana un tās ierašanās ir garantēta.
- b) Ātrā palīdzība ar vismaz vienu ārsta asistentu un sanitāru. Automašīnai jābūt aprīkotai ar dzīvības glābšanai nepieciešamajām iekārtām un novietotai tā, lai visi trasei piebraucamie ceļi būtu viegli sasniedzami un tā, lai atbilstoši vietējiem apstākļiem no jebkuras trases vietas varētu slimo vai ievainoto nogādāt slimnīcā.
- c) Telpa vienīgi pirmās palīdzības sniegšanai, kura ir attiecīgi apzīmēta.

Ja sacensību ārsts un/vai ātrā palīdzība ir ļoti noslogoti, tad sacensības vai oficiālie treniņbraucieni ir jāpārtrauc uz tik ilgu laiku, kamēr tie atkal spēj nodrošināt savu pienākumu izpildi.

2. Atbildība

Sacensību ārsts un/ vai ātrās palīdzības apkalpe ir atbildīgi par pirmās palīdzības sniegšanu sportistu savainojumu vai saslimšanas gadījumā.

Sacensību ārsts galvenajam tiesnesim apliecina rakstiski, ja sportista savainojumu vai saslimšanas gadījumā jeb citu medicīniska rakstura iemeslu dēļ, sportistam izejot uz starta, pastāv konkrētas briesmas tā ķermenim vai dzīvībai (§4, 1.1.5)

3. Savainoto transportēšana

Sacensību rīkotājiem ir jānodrošina iespēja visas trases garumā bez šķēršļiem aizgādāt savainotos sportistus.

§ 7 Reklāmas noteikumi

1. Piemērojamība, mērīšanas procedūra, Reklāmas laukumu apstiprināšana, Inspekcija

1.1. Piemērojamība

- Visi šie noteikumi ir derīgi FIL sacensībās, gan priekš mediju un PR aktivitātēm, **FIL sacensību ietvaros**, un ir piemērojamas sportistiem un oficiāļiem.
- Attiecīgā NF ir atbildīga par reklāmas noteikumu ievērošanu (§7) un attiecas uz sportistiem un oficiāļiem.**

1.2. Mērīšanas procedūra

- Taisnstūris ir lietots, lai izmēritu reklāmas laukuma izmēru. Preču zīmes platumu (A) un augstumu (B) nosaka taisnstūra malas.
- Ja firmas zīmes daļa ir laukumā, kas krāsu ziņā atšķiras, kopējais reklāmas laukums ir jāmēra šajā krāsā.



- Preču zīmes uz apģērba tiks mērītas, kad apģērbs nav uzvilts.

1.3. Reklāmas laukuma apstiprināšana

Visu reklāmu izkārtojums, to oriģinālajā formā, izmērā un krāsā jāiesniedz elektroniski Tehniskajam direktoram, pārbaudei un apstiprināšanai, līdz katra sporta gada 31. augustam. Savlaicīgas iesniegšanas un noteikumu ievērošanas gadījumā tiek izdots rakstisks apstiprinājums.

1.4. Reklāmas laukumu inspekcija

FIL sacensībās Tehniskais Delegāts ir tiesīgs uzsākt reklāmas laukumu inspekciju jebkurā laikā. Reklāmas noteikumu pārkāpumu gadījumā, diskvalifikācija var tikt piemērota no sacensību tiesneša.

2. Reklāmas laukumu izmēri

2.1. Sacīkšu apģērbs un cits apģērbs vilkts sacensību laikā

- Sporta tērps drīkst reklamēt ražotāja un/vai sponsora firmas zīmes.
- Kopējais reklāmas laukums uz vienas personas apģērba (izņemot galvas segu, cimdu, apavus) nedrīkst pārsniegt **600 cm²**.
- Kopējais laukums drīkst būt sadalīts augstākais **vienpadsmit** daļās.
- Katras atsevišķās daļas kopējais laukums nedrīkst pārsniegt **200 cm²**.
- Viena sponsora firmas zīmes nedrīkst būt novietotas ne virs, ne līdzās viena otrai.
- Par tekstilpreču lietošanu ar īpašu grafisku dizainu - pat ja šis dizains var būt arī reģistrēts - netiks skaitīti kā reklāmas vietas.

2.2. Aizsargķivere

- Aizsargķivere** drīkst demonstrēt 2 ražotāja firmas zīmes max. 15 cm² laukumā katrā pusē, pār ausīm.
- Tikai FIL var lietot **70 cm²** ķiveres pieres daļas laukuma.
- Ja FIL nodod reklāmas laukumu NF lietošanā, ir jārespektē FIL galveno sponsoru ekskluzivitāte.**
- Ir atļauta nacionālās emblēmas (max. 30 cm²) un sportista vārda (max. divreiz, burtu lielums max. 15 mm) lietošana ķiveres mugurpusē tā, lai netraucētu oficiālajai FIL reklāmai.

2.3. Maska

- Maskas lencēm ir jāatbilst komerciāli pieejamiem produktiem.
- Maskas lenču platums ir 4 cm.

2.4. Cepure, galvassaites un cita veida galvassegas

Uz cepurēm, galvassaitēm un cita veida galvassegām drīkst būt augstākais trīs (3) ražotāja un/vai sponsora firmas zīmes max. 90 cm² laukumā.

2.5. Starta numurs

- Uz starta numuriem ir atļauti reklāmas uzraksti. **Tos var izmantot tikai FIL.**
- Pieaugušo FIL Čempionātā un Pasaules kausu izcīņas sacensībās oficiālajos treniņos ir jālieto starta numuri, **kurus ir nodrošinājis FIL.**

2.6. Sporta apavi

- Preču zīme var būt sadalīta 2 daļās. **Reklāmas laukums uz sporta apaviem var lietot tikai FIL.**

2.7. Cimdi

- Cimdiem var būt tikai viena ražotāja firmas zīme uz katra cimda.
- Marķējumu var iedalīt divās daļās.
- Uz katra cimda drīkst būt vienīgi 15 cm² ražotāja firmas zīme

2.8. Kamanas

- Kopumā uz kamanām bez ražotāja firmas zīmes drīkst būt vēl augstākais 6 citas firmas zīmes, no tām max. 3 uz aptecētāja apakšējās daļas.
- Reklāmas laukums aptecētāja apakšējā daļā nedrīkst pārsniegt 1000 cm².

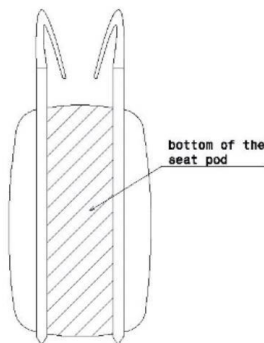

3. Sportists

Sportistu reklāma ir atļauta vienīgi ar NF piekrišanu.

Sportistu uzvārds, tituls un attēls drīkst tikt izmantots tikai vienreiz uz katru reklāmas pasākumu.

4. Aizliegtā reklāma

Ja vien nepastāv stingrāki valstu tiesību akti, šādu reklāma ir aizliegta:

1. Uz sportistiem un kamanām: Ir aizliegta alkohola, tabakas izstrādājumu un narkotiku reklāma.
Izņēmumi: bezalkoholiska alus reklāma, attiecībā uz sportistiem virs 18 gadiem, kā arī reklāma produktiem, kuros alkohola saturs nepārsniedz 10%.
2. Sacensību norises vietā un uz starta numuriem: Ir aizliegta alkohola, tabakas izstrādājumu, narkotiku reklāma un produktu reklāma, kuros alkohola saturs pārsniedz 10% robežas. FIL Valde var ļaut izņemt šo aizliegumu pēc pasākuma organizētājs lūguma vai trases operatora lūguma.
3. Tāpat katra reliģiska, rasistiska vai jebkura cita diskriminācija.

§ 8 Treniņi, svēšana, individuālais papildsvars

1. Starptautiskās treniņnometnes

1.1. FIL Pasaules čempionāta (pieaugušajiem) vai Junioru Pasaules čempionāta rīkojošām NF sezonā pirms sacensībām ir jārīko starptautiskā treniņnometne.

Ar vismaz 6 treniņ dienām ar minimums 4 treniņbraucieniem.

Ja sacensību rīkot ājs šo noteikumu nepilda, tad Izpildkomiteja var noraidīt jaunu iesniegumu sacīkšu rīkošanai.

1.2. Sacensību rīkotājam, kurš organizē FIL Pasaules kausa jeb Junioru/Jauniešu pasaules kausa izcīņas sacensības, pirms sacensību sezonas ir jānodrošina visām komandām 3 dienu ilgus maksas treniņus (junioriem/jauniešiem A 5 dienu).

Šie treniņi ir jāplāno pirms sezonas/ sagatavošanas fāzē un tos nedrīkst plānot tieši pirms parastiem maksas treniņiem un oficiālajiem treniņiem. Dienā ir jāpiedāvā vismaz 4 treniņbraucieni.

1.3. Internacionālās treniņu sezonas izpilde ir vienīgi attiecīgo valstu federācijas kompetencē (izņemot OWS). Šie treniņu sezonas nosacījumi ir izveidoti savstarpēji vienojoties un saskaņā ar individuālo kompetenci.

2. Maksas treniņš

2.1. Divas dienas pirms oficiālo treniņu sākuma, FIL Čempionāta (pieaugušajiem) un Junioru Pasaules čempionāta organizatoriem ir obligāti jānodrošina maksas treniņi.

- Treniņā trases apkope ir jāveic pirms katras grupas starta.
- Maksas treniņu koordinē un kontrolē sporta direktors/tehniskais delegāts.
- NF maksas treniņu pieteikumi ir jāreģistrē vienu nedēļu pirms treniņiem.

Junioru/ Jauniešu "A" PK sacensībās:

Vismaz viena diena ar vienu treniņu, kura laikā tiek veikti vismaz **2** braucieni, ir jāpiedāvā.

2.2. Ja ir savlaicīgi zināms, ka nepietiek laika šiem maksas treniņiem (izņemot gadījumu ar Trīs Trašu turneju) tad organizatoram no FIL jānodrošina kā minimums trīs treniņu dienas.

Šiem treniņiem jānotiek pirms sacensībām, nedēļā, kad trasē nenotiek Pasaules kausa vai čempionāta braucieni.

3. Oficiālie treniņi

3.1. Sistemātiskie treniņi

3.1.1. Treniņbrauciens, saīsinātā trasē (sistemātiskais treniņš), tiek piedāvāts divvietīgajām un divvietīgajām ekipāžām.

3.1.2. Ja sportists/ divvietīgā ekipāža nokavē sistemātisko treniņbraucienu, tas zaudē tiesības uz citu braucienu nokavētā vietā.

3.1.3. Ja sacensību rīkotājs piedāvā vairāk nekā **2** nobraucienus maksas treniņā, tad tā pienākums nav organizēt sistemātisko treniņu.

3.2. Oficiālie treniņbraucieni

3.2.1. FIL sacensībās rīkotājam bez maksas ir jānodrošina vismaz **4 (četri)** treniņbraucieni divvietīgajām ekipāžām un 4 (četri) treniņbraucieni divvietīgajām ekipāžām.

Šajos treniņbraucienos jāiekļauj viens (1) nakts brauciens, ja sacensību laikā būs nakts brauciens.

Braucieni ir pilnā trases garumā ar laika fiksēšanu.

3.2.2. Junioru/ Jauniešu A Pasaules kausos un Junioru pasaules čempionātā jāpiedāvā 6 (seši) oficiālie treniņbraucieni bez maksas.

Sistemātiskie treniņi ir iespējami oficiālo treniņu laikā.

3.2.3. Izmēru un starta kārtība treniņu grupām noteiks Sporta Direktors (Junioriem: Galvenais tiesnesis/Tehniskais Delegāts) nedēļas kalendārā sacensībām.

3.2.4. Sacensību rīkotājs atvēl divas pilnas dienas oficiālajiem treniņiem. Bez izņēmumiem.

3.2.5. Treniņbraucienu skaita samazināšana:

Sliktu laika apstākļu gadījumā (silts v ējš, sniegputenis u.t.l.) sacensību galvenais tiesnesis var vienoties ar tehniskajiem delegātiem par treniņu pārtraukšanu, nosakot citu treniņu laiku. Treniņbraucienu atsākšanu un skaitu izšķir sacensību galvenais tiesnesis, kad to ir apstiprinājuši tehniskie delegāti.

3.2.6. Treniņā drīkst startēt tikai tie sportisti, kuri ir tiesīgi piedalīties sacensībās (§3, punkts 8).

3.2.7. Divvietīgās ekipāžas var startēt divvietīgo vai vīriešu starta divvietīgo treniņā.

3.2.8. Sportistiem ir aizliegts veikt patvaļīgus treniņus ārpus treniņu grafika.

3.2.9. Sacensību galvenajam tiesnesim ar žūrijas piekrišanu ir jānodrošina minimālais treniņbraucienu skaits tiem sportistiem, kuri ir nokavējuši ierašanos objektīvu iemeslu dēļ, ja laiks to atļauj.

3.2.10. Sacensību galvenais tiesnesis kopā ar TD un Sporta Direktori ir tiesīgi iepilnnot turpmākos oficiālos treniņbraucienus.

3.2.11. Saīsināta sacensību grafika gadījumā, treniņu apjomu nosaka Sporta Direktors saskaņojot to ar sacensību galveno tiesnesi.

Visām Nacionālajām federācijām ir jānodrošina vienādi apstākļi.

3.2.12. Ja sacensību grafikā sportistam ir 2 vai vairāku dienu pārtraukums, tad viņam ir jāpiedāvā papildu treniņbrauciens.

3.3. Noteikumi treniņiem Pasaules kausos

3.3.1. Treniņbraucienu skaits

a) Pirmajās sezonas PK sacensībās, visiem sportistiem piedāvā vienādu skaitu treniņbraucienus (vismaz 5 braucienus).

b) Papildus šiem 5 treniņbraucieniem, trases jaunpienācēji* saņems pirmajā treniņu dienā,

papildus sistemātisko braucienus. (*Jaunpienācējs ir sportists, kurš vēl nav piedalījies FIL sacensībās (PK/NK/FIL

Čempionātā) pieaugušo klasē, savā disciplīnā, šajā trasē. Divvietīgajām ekipāžām, šis attiecas ja komanda tādā pašā sastāvā nekad nav piedalījies divvietīgo ekipāžu sacensībās, pieaugušo klasē, šajā trasē).

c) Sportisti, kuri nespēj kvalificēties Pasaules Kausam caur Nāciju Kausu, saņems 7 treniņbraucienus nākamajā Pasaules kausā.

Papildus sistemātiskais treniņbrauciens trases jaunpienācējiem nav garantēts;

d) Visi pārējie reģistrējušies Pasaules Kausa dalībnieki saņems 5 treniņbraucienus divās vai trijās treniņu dienās.

e) Sistemātiskie treniņi var būt veikti pirmajā treniņu dienā, kā daļa no 5 vai 7 piedāvātajiem braucieniem.

a) NF pieteikumi sacensību rīkotājam saskaņā ar FIL noteikumiem tiek veikti Online sistēmā.

b) Personāla izmaiņas ir jāziņo Sacensību galvenajam tiesnesim, 1. komandas pārstāvju sapulcē.

c) Treniņš notiek grupās aptuveni 23 līdz 28 dalībnieku.

d) Katra grupa trenējas secīgā starta kārtībā- vīriešu starts, sievietes starts, divvietīgo ekipāžu starts.

e) Trases apkope notiek pirms katras grupas treniņa (atbildīgais par norisi ir TD un trases direktors).

f) Treniņu plāno un koordinē Sporta Direktors.

g) Starta secība treniņos tiek noteikta pirmajā komandu pārstāvju sanāksmē.

h) Ja sportisti startē abās disciplīnās – vīriešu un divvietīgajās ekipāžās, tad komandas vadītājs otro treniņu šiem sportistiem piesaka citā grupā.

i) Ja sportistam ir pārtraukums divas dienas starp pēdējo treniņbraucienus un pirmo sacīkšu braucienus, ir jānodrošina papildus treniņbrauciens šim sportistam.

- j) Iebraukšanas dienas ir ievērotas un fiksētas gada sacensību norises grafikā.
- k) Rīkotājam bez maksas jānodrošina 5 treniņbraucieni katrām pieteiktajām kamanām.
- l) Pārējie braucieni ir maksas treniņbraucieni.

3.4. Sadarbības partneri

Pasaules kausa sacensībās un FIL Pasaules čempionātā, treniņu sadarbības partneri trenējas tajās grupās gan maksas treniņos, gan oficiālo treniņbraucienu laikā, šādā starta kārtībā: Vīriešu starts-Sieviešu starts- Divvietīgo ekipāžu starts.

3.5. Laika uzskaitē

Sasniedzot attiecīgo labāko laiku, rakstiski ir jādara zināms rezultāts, rezultāts startā un starplaiki.

4. Svēršana

4.1. Sportistu svēršana (vīrieši šortos un sievietes T-Kreklos, šortos) notiek par svēršanu atbildīgā tiesneša/ tiesneses vadībā un tā tiek veikta pirms izlozes.

- Sieviešu svēršanā klāt jābūt sieviešu tiesnesei.
- Svēršanas vietu un laiku paziņo pirmajā komandu vadītāju sanāksmē.
- Pēc pasākumu kalendārā plāna apstiprināšanas FIL Izpildkomiteja, pamatojoties uz Tehniskās Komisijas priekšlikumu, nosaka, kurās sacensībās notiks svēršana (2-3 reizes sezonā).
- Jaunpienākušos sportistus vai sportistus ar ķermeņa svara izmaiņām var svērt katru nedēļu, katrās sacensībās. Rezultāts ir derīgs nākamajām sacensībām.
- Divvietīgo ekipāžu disciplīnā sportistam, kurš sacensībās iet svērties kopā ar kamanām, pirms svēršanas ir jāpaziņo tiesnesim, kurš no sportistiem kāps uz svāriem.

4.2. Žūrijas loceklim un tehniskajam delegātam vajadzētu klāt.

4.3. Sportistu svēršanai organizators nodrošina vismaz vienu apsildītu telpu.

4.4. Izlozē NF saņem no rīkotāja, sportistu sarakstu, kurā ir jāfiksē ziņas par svaru: uzvārds, sportista svārs, papildus svārs, sacensību apģērba svārs, kopējais svārs.

5. Individuālais papildsvārs

5.1. Individuālajā s sieviešu, vīriešu, sieviešu-junioru, vīriešu-junioru, A grupas jauniešu (vīr. un siev.) sacensībās, kā arī pieaugušo un junioru divvietīgo ekipāžu sacensībās ir atļauta papildsvāra izmantošana.

Vienvietīgās ekipāžas

Disciplīna	Pamatsvārs	Svāra kompensācija
Vīrieši	90 kg	100 %
Juniori vīrieši	90 kg	75 %
Jaunatane A vīrieši	75 kg	75 %
Sievietes	75 kg	100 %
Juniori sievietes	75 kg	75 %
Jaunatne A sievietes	70 kg	50 %

Divvietīgās ekipāžas

Disciplīna	Pamatsvārs	Svāra kompensācija	Max. Svārs sportistu pārim
Pieaugušo klase	90 kg	75 %	180 kg
Junioru klase	90 kg	50 %	180 kg
Jauniešu A klase	75 kg	50 %	150 kg

5.1.1. Max. Pieļaujamais papildsvars ir:

- Sievietēm, juniorēm, A grupas jauniešiem (vīr.) 10 kg
- Vīriešiem, junioriem 13 kg
- A grupas jauniešiem 8 kg
- Divvietīgajām ek. (pieaugušie/ juniori/ jaunieši) 10 kg

5.1.2. **Vīrieši** var kompensēt 100% no ķermeņa svara starpības pamatsvaram (**90 kg**).

5.1.3. **Sievietes** var kompensēt 100% no ķermeņa svara starpības pamatsvaram (**75 kg**).

5.1.4. **Divvietīgās ekipāžas** pieaugušo klasē var kompensēt 75% no ķermeņa svara starpības pamatsvaram (**90 kg**).

Papildsvars nav atļauts, ja abu sportistu kopējais svars ir lielāks par **180 kg**.

Ja vienam no sportistiem svars pārsniedz 90 kg, tad liekais svars virs 90 kg tiek pierēķināts vieglākajam sportistam.

Ja pēc tam vēl eksistē vieglākā sportista pamatsvara starpība līdz 90 kg, tad to var kompensēt (pieskaitīt) atbilstoši tabulai.

5.1.5. **Juniori vīrieši** var kompensēt 75% no ķermeņa svara starpības pamatsvaram (**90 kg**).

5.1.6. **Junioras sievietes** var kompensēt 75% no ķermeņa svara starpības pamatsvaram (**75kg**).

5.1.7. **Junioru divvietīgās ekipāžas** var kompensēt 50% no ķermeņa svara starpības pamatsvaram (**90 kg**).

Papildsvars nav atļauts, ja abu sportistu kopējais svars ir lielāks par **180 kg**.

Ja vienam no sportistiem svars pārsniedz 90 kg, tad liekais svars virs 90 kg tiek pierēķināts vieglākajam sportistam.

Ja pēc tam vēl eksistē vieglākā sportista pamatsvara starpība līdz 90 kg, tad to var kompensēt (pieskaitīt) atbilstoši tabulai.

5.1.8. **„A” Jaunieši vīrieši** var kompensēt 75% no ķermeņa svara starpības pamatsvaram (**75 kg**).

5.1.9. **„A” Jaunietes sievietes** var kompensēt 50% no ķermeņa svara starpības pamatsvaram (**70kg**).

5.1.10. **„A” Jauniešu divvietīgās ekipāžas** var kompensēt 50% no ķermeņa svara starpības pamatsvaram (**75kg**).

Papildsvars nav atļauts, ja abu sportistu kopējais svars ir lielāks par **150 kg**.

Ja vienam no sportistiem svars pārsniedz 75 kg, tad liekais svars virs 75 kg tiek pierēķināts vieglākajam sportistam.

Ja pēc tam vēl eksistē vieglākā sportista pamatsvara starpība līdz 75 kg, tad to var kompensēt atbilstoši tabulai

5.2. Papildus svars ir jāvelk katram sportistam pašam. Nekādā gadījumā tas nedrīkst būt piestiprināts pie kamanas.

5.3. Sacensību apģērba svars drīkst būt līdz 4 kg un to pierēķina visās disciplīnās.

§ 9 Sacensību sagatavošana

1. Sportistu pieteikšana

- 1.1. Katrai NF ir jāiesniedz pieteikums sacensībām, iekļaujot papildus startējošos, organizatoriem, izmantojot FIL online reģistrāciju, līdz termiņam, kas norādīts uzaicinājumā uz sacīkstēm.
- 1.2. Kontinentālie čempionāti (Sacīkste sacīkstē/ PK/ JPK)
Nacionālās federācijas, kurām ir vairāk sportistus, kuri sacenšas, nekā atļauts piedalīties FIL čempionātos (§3, punkts 3), pirms izlozes jāiesniedz sacensību galvenajam tiesnesim rakstiski sportistu vārdi.

2. Dalības nauda

Visu sportistu dalības naudu pirms izlozes pret kvīti nodod NF pilnvarotam orgānam. Dalības nauda paliek rīkotājai NF.
Izpildkomiteja nosaka dalības maksas apjomu vienam sportistam un disciplīnai visās FIL sacensībās EUR valūtā.
Iemaksātā dalības maksa netiek atgriezta.

3. Izloze

- 3.1. Izlozes vieta un laiks ir noteikti sacensību nolikumā.
- 3.2. Izlozi vada sacensību galvenais tiesnesis.
 - Izloze norisinās pēc treniņa beigām.
 - Pēc numuru paziņošanas tiek veikta izloze pēc vārda/ NF.
 - Izloze pēc numura, pēc vārda nosaukšanas ir atļauta, ja tā ir ietverta kompjuterizētā starta sarakstā.

3.3. Izlozē ir jābūt klāt žūrijai.

3.4. FIL Čempionāts Pieaugušo klasē

Izlozē tikai vadošo grupu sportistus

- 12 Sievietes: 1-6 + 7-12
- 15 Vīrieši: 1-7 + 8-15
- 12 Divvietīgās ekipāžās: 1-6 + 7-12

Atlikusī starta kārtība izrietēs no pirmskvalifikācijas brauciena (§3, punkts 6.1.1.).

3.5. Pasaules kauss

Izlozē tikai vadošo grupu sportistus

Izlozē tikai vadošo grupu sportistus

- 12 Sievietes: 7-12 + 1-6 (Starta nr. 17-22 + 23-28)
- 15 Vīrieši: 8-15 + 1-7 (Starta nr. 18-24 + 25-32)
- 12 Divvietīgās ekipāžās: 7-12 + 1-6 (Starta nr. 13-18 + 19-24)

Atlikusī starta kārtība izrietēs no kvalifikācijas braucieniem vietām (§3, punkts 6.5.6).

3.6. Junioru pasaules čempionāts

- Vadošā A grupa (1-12) sāk apgrieztā secībā 12 – 1.
- Pārējo starta secību nosaka pēc pirmskvalifikācijas brauciena (§3, punkts 6.9.2.).

Junioru Pasaules kausa sacensības

- Vadošā A grupa (1-12) sāk apgrieztā secībā 12 – 1.
- B grupā, starta kārtība izriet no Junioru Pasaules kausa kopvērtējuma vietām 13 līdz beigām (§3, 5.4.)

- Žūrija veiks nepieciešamo izlozi sportistiem ar vienādu punktu skaitu.
- Žūrija izlozēs atlikušo grupu.
- Šis attiecas arī uz 2.sacīksti dubultajā Pasaules Kausā.

„A” grupas Jauniešu Pasaules kausa izcīņas sacensības

- Vadošā A grupa (1-12) **sāk apgrieztā secībā 12 – 1.**
- **B grupai** starta kārtība **izriet** no Jaunatnes „A” Pasaules Kausa reitinga (§3, 5.4)
- Žūrija veiks nepieciešamo izlozi sportistiem ar vienādu punktu skaitu.
- **Žūrija** izlozēs atlikušo grupu.
- **Šis attiecas arī uz 2.sacīksti dubultajā Pasaules Kausā.**

- 3.7. Divvietīgās ekipāžas sastāvs ir jānosauc pirms izlozes.
- 3.8. Sacensībām pieteiktais divvietīgo ekipāžu sastāvs ir saistošs visam sacensību laikam un to nedrīkst mainīt.
- 3.9. Izlozē ir jāpaziņo sacensību dalībnieku starta laiks.
- 3.10. Nekavējoties publiski ir jāpaziņo izlozes rezultāti (startējošo saraksts) un starta secība. Katra komandas vadītāja rīcībā ir jānodod viens startējošo saraksta eksemplārs.
- 3.11. Starta numuru apmaiņa nav atļauta.

§ 10 Starts, Finišs, Vispārējie noteikumi, Laika uzskaitē, Rezultāti, Pārbaudes

1. Starts

1.1. **Starta noteikumi**

- Visās disciplīnās startu uzsāk no starta rampas.
- Sportistu starta laikiem un secībai ir jābūt redzamiem starta un finiša zonā.
- Sportistu pienākums ir pašam ievērot savu starta laiku un secību.
- Olimpiskajās ziemas spēlēs, FIL Čempionātā un PK izcīņas sacensībās uz vienu sacīkšu dalībnieku ir jāstartē 1-3 trases atklājējiem.
- Arī Junioru PK/ Jauniešu "A" izcīņas sacensību rīcībā būtu jābūt trases atklājējiem.

1.2. **Izsaukšana uz startu**

- Katra nobrauciena sākšanās ir jāpaziņo pa skaļruni 15, 10, 5, 2 un 1 minūti pirms pirmā startētāja.
- Tas attiecas uz visiem treniņu un sacensību braucieniem FIL sacensībās.
- Paziņojums, lai dotos uz startu ir jānotiek aprakstītajā laika atskaitē, lai pārliecinātos, ka visas trasē esošās personas ir atbilstoši informētas par braucieni sākšanos.
- Sacensību braucieniem, izsaucot dalībniekus, seko kamanu pārbaude un sportistu kontrole starta telpā.
Sportistam ir jānodrošina 2 minūšu laikā pēc dalībnieku izsaukšanas.
- Sportistam drīkst būt tikai viena (1) persona asistēt starta rampā, izņemot Sprinta sacensībās un Komandas Stafetes sacensībās.

1.3. **Pavēle startēt**

- Sportista izsaukšana uz starta ir jānodrošina optiski labi pārredzamā vietā un akustiski.
- Starta signāla gaismām un starta pulksteņiem jābūt uzinstalētiem uz visiem starta augstumiem.
 - Degot sarkanajam gaismas signālam, sportists nedrīkst doties trasē. Zaļās gaismas signāls atļauj sportistam uzsākt startu.
 - Vienvietīgajām ekipāžām starts ir jāuzsāk 30 sekundēs pēc atļaujas startēt „Trase brīva”, bet divvietīgo ekipāžām – 45 sekundēs.
 - **Treniņos, starts jāuzsāk 20 sekundēs pēc atļaujas startēt “Trase brīva” vienvietīgajām ekipāžām un 35 sekundēs pēc atļaujas startēt “Trase brīva” divvietīgajām ekipāžām.**
 - Starts tiek ieskaitīts, ja sportists šajā laikā ir šķērsojis starta līniju un kamanas ir uzsākušas kustību.
 - “Lidojošs” starts nav atļauts.
 - Pārtrauktu sacensību gadījumā (izņemot sniega dēļ pārtrauktas un atsāktas sacīkstes) nākamais startējošais sportists, saņemot atļauju startēt, drīkst sagatavoties startam 2 minūšu laikā

1.4. **Starta intervāli**

Trasē drīkst atrasties tikai vienas kamanas, izņemums ir Komandu stafete (§3, punkts 6.7.)
Starta tiesnesis drīkst dot starta atļauju „Trase brīva” tikai tad, ja tas saņēmis komandu no finiša zonas

1.5. **Palīdzība startējot**

Kādas trešās personas papildus sniegta palīdzība atrauties nav atļauta.

2. Finisšs

2.1. Finišs un līdz ar to sacensības beigas tiek fiksētas ar releja palīdzību (finiša gaismas līnija).
Finisējot sportistam, kamanām ir jāšķērso finiša līnija, sportistam ir jābūt kontaktā ar kamanām.

2.2. Finiša zonā Sporta Direktors nosaka zonu, kura sportistam ir jāatstāj bez svešas palīdzības.

Sportistam uz svariem ir jādodas vienam.

Pavadoņa klātbūtne šajā zonā nav atļauta.

Tas attiecas uz pieaugušajiem dalībniekiem Olimpiskajās ziemas spēlēs, FIL čempionātos un PK sacensībās.

- 2.3. FIL čempionātu un PK sacensību rīkotājiem finišā, sportista redzes zonā ir jānovieto laika tablo, kas uzrāda attiecīgo sasniegto laiku un iegūto vietu. Tablo informācija ir jārāda pietiekoši ilgi.

3. Vispārēji noteikumi

3.1. **Princips**

- a) **Visās FIL sacensībās, ieskaitot treniņus, nevienam nav atļauts būt trasē.**
- b) Visās FIL sacensībās trases posms no starta līdz finišam ir jāveic kamanās sēdus vai guļus uz muguras.
- c) Ja sportists krīt, viņam/viņai jābūt kontaktā ar kamanu, kad šķērso finiša līniju.
- d) Kritiena gadījumā sportistam ir jāpaliek kontaktā ar kamanām. Kritiens nav iemesls diskvalifikācijai.
- e) Ja sacensību dalībnieks pazaudē jebkādu no saviem piederumiem brauciena laikā (izņemot masku), viņš var tikt diskvalificēts ja nodoms traucēt sekojošajam braucējam ir tīšs.
- f) **Dopinga testu plānošana un izpildīšana jāveic saskaņā ar FIL Anti-Dopinga Kodu.**

3.1.1. **Starts zem protesta.**

Starts zem protesta jābūt piešķirtam.

3.2. **Finiša līnijas šķērsošana**

Ja sportists krīt pēc FIL marķējuma (līnijas) un pirms finiša līnijas, tam finiša līnija ir jāšķērso kontaktā ar kamanām (divvietīgām ekipāžām – kontaktā ar kamanām ir jābūt abiem sportistiem) un jāaktivizē finiša līnijas barjera. Nav atļauta stumšana, airēšanās vai iešana ar kamanām, šķērsojot finiša taisni, tam seko diskvalifikācija.

3.3. **Darbnīca**

Nepieciešamo kamanu sagatavošanas darbu veikšanai, priekš sportistiem ir jānodrošina piemērotas darbnīcas telpas.

3.4. **Trase ir jāpārbauda visā tās garumā**

Ziemas olimpiskajās spēlēs, FIL čempionātos un PK izcīņas sacensībās vējainās trasēs atklātās vietās ir jāuzstāda vēju reģistrējošas mērierīces.

Vēja mērierīces pielietojumu izšķir FIL tehniskā komisija.

Ja vēja ātrums ir stiprāks par 35 km/h (9,8 m/sek.), tad TD un sacensību galvenais tiesnesis izšķir tālāko treniņa vai sacensību gaitu.

3.5. **Izmaiņas trasē, notiekot sacensībām**

Ja sacensību laikā klimatiskie apstākļi rada sportistiem nevienlīdzīgus braukšanas apstākļus (sniegputenis, atkusnis u.c.), tad sacensību rīkotājam ir jānodrošina darbinieki trases sagatavošanai.

Trases slaucīšanas norisi nosaka tehniskais delegāts, kamēr startē trases atklājēji, un tā ir sekojoša:

- Slaucīšanas intervāli (piem., ik pēc 3 sportistiem)
- Slaucīšanas ilgums (piem., 1 min.)
- **Ja kāds brauciens ir iztraucēts, tad šajā laikā trase tiek papildus slaucīta.**
- Pēdējā nobraucienā tiek sadalīti slaucīšanas intervāli labāko vietu ieguvējiem.
- Trases slaucīšanas procesu vada sacensību galvenais tiesnesis, par to tiek informēti komandu vadītāji.

Ir aizliegts sacensību laikā apzināti un patvarīgi izmainīt trases stāvokli.

3.6. **Trases kvalitāte**

Katras disciplīnas noslēguma treniņā un sacensībās (iespējams 1 vai vairāki nobraucieni) ir jāievēro sekojoši noteikumi:

- Trasē vairs nedrīkst veikt izmaiņas ledus profilā (vienīgi pielabot bojātās vietas)
- Ledum ir jābūt sagatavotam vislabākajā kvalitātē (tādam pašam kā sacensībās)
- Ledus t° un izsmidzināmā ūdens t° ir jāuztur iespējami konstanta
- Krītot sniegam, ir jāievēro intervāli trases slaucīšanai

Šo kārtību nosaka TD sadarbībā ar sacensību galveno tiesnesi.

3.7. Principā, saules aizsegiem ir jābūt atvērtiem oficiālajos treniņos un sacensību norises laikā. Vienīgi nepieciešamības gadījumā, pēc konsultācijas ar TD, saules aizsegi var tikt aizvērti.

3.8. Vai pirms kāda no braucieniem ir jāsagatavo trase, izšķir TD kopā ar sacensību galveno tiesnesi.

3.9. Sacensību rīkošanā ir pieļaujama gaisa t° līdž – 25°C.

3.10. FIL Valde var izdarīt izņēmumus attiecībā uz maksimālo attālumu starp starta un finiša līniju FIL sacensībās.

3.11. FIL sacensībās, sacensības var saīsināt, bet tikai ar žūrijas lēmumu īpašos apstākļos.

3.12. **Kamanu un sportistu transportēšana.**

Trases garumā ir jābūt ceļiem un ierīcēm, kas bez pūlēm nodrošina sportistu un kamanu piekļūšanu startam. Transportēšanai jābūt pieejamai laikā, pirms un pēc treniņiem vai sacensībām.

Ja nepieciešams, starta vai finiša zonā ir jānodrošina pietiekošs vietu skaits parkingam.

4. **Laika uzskaitē**

4.1. **Laika fiksēšanas iekārta**

Laika fiksēšanas iekārtai ir jādarbojas automātiskajā režīmā, ar iespēju printēt, un uzrāda laiku ar 1000 daļas sekundes precizitāti, fiksējot starta laiku, trīs starplaikus un finiša laiku.

Oficiālo starta un finiša laika uzskaites kontrolierīču pozīcijām jābūt krāsaini iezīmētām visas trases garumā kā treniņu, tā sacensību laikā.

Visi citi atvērumi papildus laika iekārtu uzstādīšanai startā un finišā ir jāaizklāj.

Citu laika iekārtu uzstādīšana ir aizliegta.

4.2. **Laika ekipējums**

a) Divas neatkarīgas laika sistēmas, katra sastāvot no vismaz vienas laika mērīšanas ierīces, pilna gaismas komplekta, un neatkarīgu barošanas avotu, ir jābūt pieejamam un jādarbojas sacensību laikā (A un B sistēmas).

b) A Sistēma ietver visas gaismas starus startam, starta laikam, trīs starplaikiem un finiša laikam, katram startu augstumam, kā paredzēts noteikumos.

c) B sistēma ietver vismaz sākuma un finiša gaismas starus katram starta augstumam, lai pierēģistrētu ieskriešanās laiku.

d) Dienas laiks abām laika sistēmām (A un B sistēmu) jābūt sinhronizētam un ir precizitāte ar 1000 daļu sekundi.

e) Divi novērtēšanas un kontroles datori priekš laika sistēmas jābūt pieejamiem un darbībā sacensību laikā.

f) Laiki, kuri izmērīti abās laika sistēmās, jāreģistrē gan novērtēšanas un kontroles laika sistēmas datoros.

- g) Gadījumā, ja A sistēma nenostrādā, ir jābūt iespējai, lai pārslēgtos uz sistēmu B bez laika kavēšanās. Pēc tam, laiki uzņēmīti B sistēmā, tiks izmantoti sacensību turpināšanai. Laiki ierakstīti ar A sistēmu līdz šim punktam būs derīgi.
- h) Novērtēšanas un kontroles datora kļūmes gadījumā, ir jābūt iespējai, lai pārslēgtos uz otro datoru īsā laika posmā, lai kontrolētu laika noteikšanas sistēmu. Reitings, kurš derīgs līdz šim punktam, ir saglabāts.
- i) Pārbaudes saraksts tiks izsniegts sīki aprakstot pārslēgšanās starp divām laika noteikšanas sistēmām un diviem kontroles datoriem.
- j) Neatkarīgi no datora, reģistrētie gaismas staru laiki katra laika sistēmai jābūt drukātam kā dienas laikā uz attiecīgā laika skalas printera.
- k) Ārējiem pakalpojumu sniedzējiem online datu saskarsmei ir jābūt pieejamai caur kuru viņi var saņemt izmērītās gaismas staru laikus (piemēram, ja ir nepieciešami TV grafiki).
- l) Nepārtrauktai enerģijas padevei jābūt pieejamai priekš laika sistēmas (laika mērīšanas ierīcei un kontroles datoriem) nodrošinot, ka vismaz laiks pašreizējai kamanai, kas brauc uz finišu ir reģistrēts. Enerģijas piegāde gaismas stariem A un B sistēmām jābūt neatkarīgām vienai no otras.
- m) Starta gaismas signālam jābūt pieejamam visos oficiālos starta augstumos.

4.3. **Sagatavošanās**

Vēlākais 1 stundu pirms katras disciplīnas sākuma laika uzskaites ierīcei ir jābūt pārbaudītai un gatavai darboties (**ieskaitot treniņus**).

4.4. **Traucējumi**

Ierīces darbības traucējumu gadījumā laika uzskaites tiesnesis nekavējoši par to ziņo sacensību galvenajam tiesnesim, kurš pārtrauc sacensības līdz brīdim, kad ir iespējama nevainojama laika uzskaitē.

Sportists, kuram startējot ir sabojājusies laika uzskaitē, drīkst atkārtot braucienu pēc ilgākais 30 minūtēm. Precīzu starta laiku nosaka sacensību galvenais tiesnesis.

Iepriekšminētais attiecināms arī uz treniņiem.

4.5. **Laika iekārtas traucējumi.**

Ja elektroniskā laika uzskaites iekārta nedarbojas ilgāku laiku kāda nobrauciena laikā, tad sacensību galvenais tiesnesis, vienojoties ar TD un **Sporta Direktoru**, to anulē.

4.6. **Finiša ēka**

Komandu pārstāvjiem un konkurentiem nav atļauts atrasties teritorijā, kurā tiek veikta laika uzskaitē, sacensību norises laikā.

4.7. **Laika iekārtu uzturēšana**

- a) Profesionālai kompānijai katru sezonu ir jāuztur laika iekārtas.
- b) Uzturēšanas ziņojums tiks izsniegts, norādot darbības, kas veiktas apkopē.
- c) Uzskaitē jāglabā visi esošie trūkumi, kas nevar tikt izlaboti uzreiz caur regulāro apkopes darbību (piemēram, datora bojājumi).
- d) Apkopes ziņojumā jābūt norādītam un apstiprinātam, ka laika iekārtas ir gatavas lietošanai.
- e) Trases operatoram jāiesniedz apkopes ziņojums FIL ofisam pirms pirmajām starptautiskām sacensībām.

5. **Rezultāti**

- 5.1. Oficiālie sacensību rezultāti izriet no laika summas, kuru sportists ir sasniegjis individuālajos sacensību nobraucienos.
- 5.2. Ja divi vai vairāki sportisti ir sasnieguši vienādu kopējā laika summu, tie iegūst vienādas vietas.

- 5.3. Izstājušos vai diskvalificēto sportistu vārds, uzvārds un starta numurs ir fiksēts rezultātu sarakstā ar līdz izstāšanās brīdim uzrādīto laiku.
Izstājušos sportistu iemesli var būt:
- Nestartē (DNS) piemēram, slimības, savainojuma dēļ.
 - Nefinišē (DNF) piemēram, kritiena rezultātā.
 - Diskvalificēts (DSQ) piemēram, neievērojot IRO noteikumus.
- 5.4. Oficiālos rezultātus paraksta sacensību galvenais tiesnesis un žūrijas priekšsēdētājs.
Ir minēti žūrijas locekļu un tehnisko delegātu uzvārdi.
Rezultātu sarakstā ir minēti sportistu vārdi un uzvārdi.
- 5.5. Sacensību noslēgumā, oficiālais rezultātu saraksts, **ja iespējams elektroniskā veidā**, ir jāizsniedz katrai NF, kura piedalās sacensībās **un FIL**.
Tūlīt pēc sacensību nobeiguma viens oriģināleksemplārs tiek nosūtīts uz FIL biroju.
- 5.6. **Rezultātu un laika uzskaites saraksts kā pierādījums**
Katra sportista oficiālais fiksētais laiks ir nekavējoši jāreģistrē rakstiski.
Visi šie argumentētie dokumenti kalpo par pamatu iespējamam protestu gadījumā.
Šie argumentētie dokumenti sacensību rīkotājam ir jāuzglabā gadu pēc sacensību noslēguma.

§ 11 Diskvalifikācija, Protests

1. Noteikumu pārkāpumi

1.1. Ja sacensī bu laikā sportists pārkāpj IRO noteikumus, sacensību galvenais tiesnesis tos diskvalificē.

1.2. Rīcība sacensību norises laikā

1.1.1. TD, starta vai finiša galvenais tiesnesis nekavējoties informē galveno tiesnesi par noteikumu pārkāpumu. Žūrijas locekļi vai TD arī ir jāinformē.

1.1.2. Tiesnesim attiecīgo priekšmetu vai attiecīgos pierādījumus ir jāiesniedz sacensību galvenajam tiesnesim, žūrijas loceklim vai attiecīgajam TD.

1.1.3. Pēc apstākļu izskatīšanas žūrijas locekļu vai TD klātbūtnē, sacensību galvenais tiesnesis var pasludināt diskvalifikāciju.

1.1.4. Komanda (treneris) nekavējoties jāinformē par to. Ja treneris nav uz vietas, jāinformē sportists.

1.1.5. Par noteikumu pārkāpumu komanda vai sportists ir jāinformē ne vēlāk kā 10 minūšu laikā pēc attiecīgā sacensību brauciena beigām.

1.1.6. Starta vai finiša galvenajiem tiesnešiem, pierādījumu elementi ir jāiesniedz TD, lai izskaidrotu situāciju.

1.1.7. Diskvalifikācijas gadījumā, ziņojums par noteikumu pārkāpumu ir jāiesniedz komandas kapteinim vai sportistam.

1.1.8. Sportistam ir jādod iespēja startēt, pēc tam viņam ir iespēja iesniegt protestu.

2. Protests

2.1. Protesta iemesls

Ja kāds sportists oficiālajā treniņā, vērtējuma braucienā vai kā citādi sacensību gaitā izjūt pāri darījumu, tad komandas vadītājam ir tiesības iesniegt protestu.

Zibspuldze nav iemesls protestam.

2.2. Norise

2.2.1. Protests ir jāiesniedz rakstiski ar komandas vadītāja jeb tā vietnieka parakstu.

2.2.2. Protests ir jānodod žūrijas loceklim.

2.2.3. Iesniedzot protestu, ir jāsamaksā nodeva 50, 00 EUR vērtībā.

2.2.4. Vārdiska paziņošana par nodomu iesniegt protestu ir jāiesniedz 5 minūšu laikā, un rakstisks protests jāiesniedz 10 minūšu laikā pēc oficiālo treniņbraucienu noslēguma, sacensību brauciena vai citu protesta iemeslu dēļ. Diskvalifikācijas gadījumā rakstveida protests jāiesniedz 10 minūšu laikā pēc ziņojuma saņemšanas saskaņā ar §11, 1.2.7. punktu.

2.3. Izšķiršana

2.3.1. Žūrija izlemj visus protestus

2.3.2. Lēmuma pieņemšanai žūrija sanāk vēlākais stundas laikā pēc protesta iesniegšanas.

2.3.3. Ja pierādījums pamatotam protestam kļūst zināms tikai pēc punktā 2.2.4 minētajām 10 minūtēm, tad žūrijai protests ir jāizskata vēlākais līdz sacensību noslēgumam (uzvarētāja godināšana).

2.3.4. Žūrija, visas uz vietas esošās, ar protesta priekšmetu saistītās personas un lietas var izmantot būtības noskaidrošanai.

2.3.5. Sanākušajai žūrijai ir jāizšķir, vai protestā drīkst tikt izmantoti pierādījumi (filmas, fotogrāfijas, video uzņēmumi). Šie materiāli kalpo vienīgi kā palīg līdzeklis lietas izlemšanai.

2.3.6. Protesta nodevas summa tiek atmaksāta pilnā apmērā, ja lēmums ir par labu protesta iesniedzējam.

2.3.7. Komandas kapteinim vai sportistam ir jābūt informētam rakstiski par protesta noraidījumu.

- 2.3.8. Protesta noraidīšanas gadījumā iemaksātā nodeva paliek sacensību rīkotājam. Protestu nauda ir jānodod sacensību galvenajam tiesnesim.
- 2.3.9. Žūrijas lēmums ir galīgs un to iespējams apstrīdēt vienīgi saskaņā ar FIL tiesiskās un tiesāšanas kārtības noteikumiem.
- 2.3.10. Visus lēmumus FIL sacensībās pieņem sacensību galvenais tiesnesis, TD vai Žūrijas loceklis ir tikai likumīgi šajās sacensībās.
- 2.3.11. Ja notikumi vai pārkāpumi pret IRO (ieskaitot visas pārbaudes pēc IRO) kļūst zināmas tikai beidzoties sacensībām, tad šajā gadījumā lēmumu pieņem FIL Izpildkomiteja.
- 2.3.12. Pārkāpuma iemeslam un rezultātam ir jābūt publiskam un redzamam rezultātu lapā.

§ 12 Titulu piešķiršana, uzvarētāju godināšana

1. FIL Pasaules čempionāta tituls

Nolikums paredz FIL čempionāta ietvaros piešķirt titulus.

Tos piešķir uzvarētājiem sekojošās disciplīnās:

- 1.1 Vīriešu vienvietīgo ekipāžu tituls
"Pasaules čempions vīriešiem"
- 1.2 Sieviešu vienvietīgo ekipāžu tituls
"Pasaules čempione sievietēm"
- 1.3 Divvietīgo ekipāžu tituls
"Pasaules čempions divvietīgo ekipāžā".
Abi sportisti saņem vienādu titulu un apbalvojumu.
- 1.4 Komandu stafetes tituls
"Pasaules čempions komandu stafetē"
- 1.5 Sprinta sacensības, vienvietīgās un divvietīgās ekipāžas tituls
"Sprinta pasaules čempions vīriešiem"
"Sprinta pasaules čempione sievietēm"
"Sprinta pasaules čempions divvietīgajām ekipāžām"
- 1.6 U23 sacensības, vienvietīgās un divvietīgās ekipāžas tituls
"U23 Pasaules čempions"
- 1.7 Pasaules junioru čempionāta tituli un apbalvojumi ir analogi. Nosaukums komandu sacensībām: "Komandu pasaules čempions"

2. Tituls kontinenta čempionātā

Kontinentālo čempionātu titulus piešķir ar nosacījumu, ka Pasaules čempiona vietā tas būs Eiropas čempions, Amerikas Klusā okeāna čempions un Āzijas čempions ar tādu pašu nosaukumu kā attiecīgais sacensības.

3. Titula piešķiršana saīsinātu sacensību gadījumā

Samazinot nobraucienu skaitu kādā disciplīnā, titulu piešķir tikai tad, ja visi sportisti ir veikuši vismaz vienu nobraucienu.

4. Diploms

4.1 Diploms ir rakstisks, vārdā nosaukts pierādījums dalībai čempionātā. Tajā jābūt ietvertam:

- Nacionālās federācijas nosaukumam
- Čempionātā jeb sacensību un disciplīnas veidam
- Sportista vārdam
- Sportista izcīnītai vietai kopvērtējumā.
- FIL pārstāvja, žūrijas priekšsēdētāja un sacensību galvenā tiesneša parakstam
- Sacensību vietai un datumam

4.2 Katram sportistam un funkcionāram, kuri piedalījušies čempionātā, ir jāsaņem diploms.

5. Medaļas

5.1 FIL čempionātā, PK, NK, JPK, YAPK, Komandas stafetes PK un Sprinta PK izcīņas sacīkstēs 1.- 3. vietu sportistus apbalvo ar medaļām.

5.2 Medaļas tiek sagatavotas sekojoši:

- Sagatavo FIL:
FIL Pasaules čempionātiem, Junioru Pasaules čempionātā,
Kontinentālajiem Čempionātiem
Kopvērtējuma PK: pieaugušo klasē, komandas stafetei, Sprintam, Junioru un Jaunatnes „A” klasei.
- Sagatavo rīkotājs – atsevišķām PK izcīņas sacensībām, Sprinta PK, Komandas Stafetes PK, Nāciju kausa izcīņas sacensībām, Junioru un Jauniešu „A” PK.

6. Nozīmītes sportistiem un funkcionāriem

Nacionālajām federācijām organizējot pasaules čempionātu, pasaules junioru čempionātu vai kontinenta čempionātu, ir pienākums bez maksas izsniegt sportistiem un funkcionāriem nozīmītes.

7. Balvas un piemiņas veltes

Sacensību rīkotājam ir atļauts FIL čempionāta un FIL sacensību dalībniekus papildus apbalvot ar balvām un piemiņas veltēm.

8. Apbalvošanas ceremonija un pasākuma noslēgums

8.1 Norise

Sacensību rīkotājiem ir pienākums tieši pēc sacensībām, finiša zonā, godināt katras disciplīnas uzvarētāju un otrās un trešās vietas ieguvēju sekojoši:

- Visās FIL sacensībās (FIL PČ, PC, Komandas PK, Sprinta PK, JPK un YAPK) apbalvošanas ceremonijas laikā ir jābūt izkārtiem pirmo trīs vietu ieguvēju valstu karogiem.
Jāatskaņo uzvarētājas valsts himna.
- Ja kādā disciplīnā ir mazāk par trim dalībniekiem, tad apbalvošanas ceremonija nenotiek.
- Ir atļauts oficiālajai apbalvošanas ceremonijai norisināties kopā ar ziedu pasniegšanas ceremoniju.
- Divu valstu sportistiem iegūstot 1.vietu vienā disciplīnā, tiek atskaņotas abu valstu himnas sportistu uzvārdu alfabētiskajā secībā.
- Divvietīgo ekipāžu sportistiem iegūstot 1.vietu vienā disciplīnā, tiek atskaņotas abu valstu himnas alfabētiskā secībā un pirmo izmanto priekšējā braucēja uzvārdu.
- Vienādu vietu gadījumā mastā uzvelk abu valstu karogus.
- Visās starptautiskajās sacensībās var pielietot analogu.
- Pirmo trīs vietu ieguvējiem katrā disciplīnā medaļas pasniedz FIL pārstāvis, bet to aizvietot drīkst žūrijas priekšsēdētājs.

8.2 Apbalvošanas ceremonija Pasaules kausa kopvērtējumā un Komandas stafetes Pasaules kausā

Uzvarētājs kopvērtējumā un otrās un trešās vietas ieguvējs sievietēm, vīriešiem un divvietīgām ekipāžām saņem FIL sarūpētus kausus.

Katras disciplīnas pirmo trīs vietu ieguvēji kopvērtējumā saņem zelta, sudraba un bronzas medaļas.

Kausus un medaļas pasniedz PK noslēdzošajās sacensībās (Pasaules kausa fināls).

8.3 Apbalvošanas ceremonija Pasaules junioru un jauniešu A kausa kopvērtējumam Junioru kausa un Jauniešu “A” izcīņas uzvarētāji kopvērtējumā saņem FIL sarūpētus kausus. Katras disciplīnas pirmo trīs vietu ieguvēji kopvērtējumā saņem zelta, sudraba un bronzas medaļas.

Kausus un medaļas pasniedz noslēdzošajās sacensībās (Fināla sacensības).

8.4 Apbalvošanas ceremonija FIL čempionātos

FIL Čempionāta apbalvošanas ceremonijas noslēgumā FIL prezidents vai pilnvarotā persona svinīgi nodod nākošo sacensību rīkotājas Nacionālās federācijas pilnvarotajai personai FIL karogu.

§ 13 Kopsavilkums

1. Starptautiskais kamaniņu sporta nolikums mākslīgā seguma trasēm (IRO) tiek izdots vācu un angļu valodās.
Neskaidrību un pretrunu gadījumā saistošs ir izdevums vācu valodā.
Katram sacensību rīkotājam komandu vadītāju sanāksmēs ir jānodrošina tulkojums vācu un angļu valodās.
Arī sacensību laikā uz vietas ir jābūt tulkiem, kas nepieciešamības gadījumā - protesta iesniegšanas jeb citos gadījumos, var palīdzēt saprasties.
2. Izmaiņas Starptautiskajā kamaniņu sporta nolikumā mākslīgā seguma trasēm (IRO) drīkst izdarīt tikai kārtējais kongress, kurā nepieciešams balsu vairākums, ja vien iepriekšējos FIL statūtos nav teikts citādi.
Neatliekamās izmaiņas Starptautiskajā kamaniņu sporta nolikumā mākslīgā seguma (IRO) trasēm ir pieļaujamas vienīgi saskaņā ar FIL statūtiem.
3. Izņēmuma gadījumos, pamatojoties uz atbildīgo komisiju iesniegumu, Izpildkomiteja var lemt par papildinājumiem un izmaiņām.
Šis lēmums tiek iesniegts apstiprināšanai nākamajā kongresā.
Tas pats attiecas uz Nolikuma reglamenta (IRO) strīdīgu izklāstu, pretrunām un nepilnībām.
4. **Force majeure gadījumā vai citos ārkārtas apstākļos FIL Valde var atļaut novirzi no individuāliem IRO noteikumiem.**
5. Izmaiņas Starptautiskajā kamaniņu sporta nolikumā mākslīgā seguma trasēm stājas spēkā 1.jūlijā, sākoties jaunam sporta kalendārajam gadam. Izpildvaras lēmumi stājas spēkā ar datumu par kuru vienojas.
6. Šis Starptautiskā kamaniņu sporta nolikuma izdevums mākslīgā seguma trasēm (IRO) stājas spēkā ar 2018.gada 1.jūliju.
Šajā pat laikā spēku zaudē nolikuma iepriekšējā redakcija.

Pielikums 1

Reglaments mākslīgā seguma trasēm

1. Princips

Visi FIL piešķirtie čempionāti un sacensības tiek rīkotas trasēs, kuras ir FIL atzītas un sertificētas.

2. Definīcija

- 2.1. Mākslīga ledus kamaniņu trases ir sacīkšu kamaniņu trases, kuras sava īpašās konstrukcijas, veidola dēļ paredzētas kamaniņu sporta sacensību rīkošanai. Atšķirību veido trases ar un bez saldēšanas sistēmām.
- 2.2. Kombinētās bobsleja un sacīkšu kamaniņu trases ir trases, kuras sava īpašā arhitektoniskā veidola dēļ paredzētas bobsleja un kamaniņu sporta sacensību rīkošanai. Atšķirību veido trases ar un bez saldēšanas sistēmām.
- 2.3. Saīsinātās trases ir mākslīgā ledus kamaniņu trases ar vai bez saldēšanas sistēmām, kuru minimālais garums ir 400 m. Tajās var rīkot arī starptautiskas sacensības.

3. Trases būvniecības noteikumi

3.1. Trases garums

Minimālajam trases garumam starp starta un finiša līnijām, startējot vīriešu vienvietīgajās kamanās, jābūt vismaz 1000 m, startējot sievietu vienvietīgajās kamanās un divvietīgo ekipāžu kamanās, kā arī junioru klases kamanās - vismaz 800 m. Maksimālajam trases garumam starp starta un finiša līnijām, startējot vīriešu vienvietīgajās kamanās, jābūt ne garākam kā 1350 m. Izņēmumu nepieciešamības gadījumā, ņemot vērā topogrāfisko izvietojumu, tam ir jābūt apstiprinātam Izpildkomitejas Valdē.

- 3.1.1. Trasei ir jābūt celtai tā, lai aptuvenais ātrums 80 km/h tiek sasniegts apmēram 250 m pēc starta. Trases aptuvenais slīpums no Vīriešu starta zem ākā punkta nedrīkst pārsniegt 10%. Trases aptuvenais slīpums no otras pustrases nedrīkst pārsniegt 8%. Maksimālais ātrums nedrīkst pārsniegt 135 km/h. Trases sarežģītajiem tehniskajiem elementiem (labirints, kreisā-kreisā virāža vai labā-labā virāža) ir jābūt iekļautiem pirmajās divās trešdaļās no trases.

3.2. Finiša taisne

Finiša taisne nedrīkst būt stāvāka par 20% un vienā trases pusē visā tās garumā ir jānodrošina sportistiem izkāpšanas vietas no trases.

Garumam jābūt aprēķinātam tā, lai sacīkšu kamanas nebremzējot ātrums finiša taisnē nebūtu lielāks kā 40 km/st.

Ir jānodrošina iespēja kamanām netraucēti nobeigt distanci.

Ja finiša taisnē būtu nepieciešama neliels mākslīgs pacēlums vai virāža, to nedrīkst uzskatīt par bremzēšanas ceļu.

3.3. Saīsinātās trases

3.3.1. Minimālais garums 400 m

Trases elementi: 1 kreisā virāža, 1 labā virāža, 1 labirints, 1 taisne.

- 3.3.2. Ja kāds vēlas būvēt saīsinātu trasi, pilna garuma trasē saskaņā ar 3.1., tad trasi saīsina tās augšējā zonā.

Maksimālais ātrums saīsinātajā trasē nedrīkst pārsniegt 80 km/st.

3.4. Starta aprīkojums

Trasei jābūt ar starta aprīkojumu vīriešiem, sievietēm, divvietīgām ekipāžām, junioriem un jauniešiem, kas garantētu nevainojamus nobraucienus visu disciplīnu sportistiem.

Starta laukumam FIL sacensībās jābūt norobežotam. Individuālajiem komponentiem jābūt šādiem:

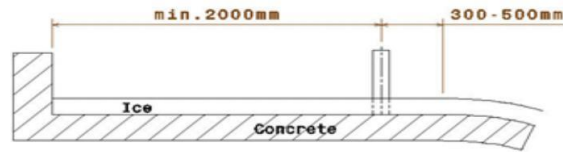

- Pie starta laukuma iekārtojuma pieder: horizontāla, ar ledu noklāta virsma, uz kuras sportists kamanās ieņem starta pozīciju.
- Horizontālās, ar ledu noklātās virsmas minimālais garums no starta rokturiem līdz starta laukuma aizmugures apmalei ir 2000 mm.
- Horizontālās, ar ledu noklātās virsmas garums no starta rokturiem līdz slīpuma sākumam ir 300 - 500 mm
- Divi sānos izkārtoti augstumā un platumā regulējami starta rokturi, kurus sportisti var izmantot sākuma ātruma paaugstināšanai.

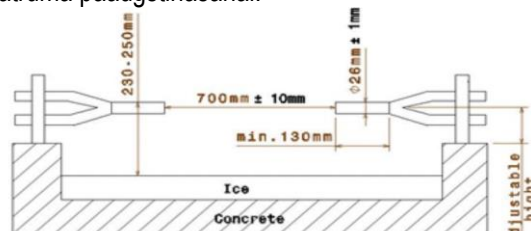

- No ledu līdz roktura virsējai malai tādā pašā augstumā 230 mm – 250 mm.
- Iekšējais attālums starp rokturiem 700 mm +/- 10 mm
- Roktura platums satverei ar rokām: vismaz 130 mm
- Roktura diametrs: 26 mm +/- 1mm
- Roktura virspuse – rievota.
- Starta roktura konstrukcijai jānodrošina sportista atrašanās bez roktura izliekšanās.
- Starta gaismas barjerai jābūt iebūvētai starp 5 m un 10 m pēc starta līnijas. Starta laikam (no starta gaismas barjerai līdz nākamai gaismas barjerai) būtu jāpārsniedz 3 sekundes; ja tas nav iespējams, tad tas jāfiksē nekavējoties pēc pirmās virāžas.
- Gaismas barjerām jābūt uzinstalētām 300 mm augstumā virs trases lejasdaļas, mērot no cementa. Augstumam jābūt starp 20 cm un 25 cm uz ledu trasēm.
- TD pārbaudīs izvietojumu**

3.4.1. Starta rampai ir jābūt ar slīpumu 20% – 25%, garumam kā minimums 10 m un kā maksimums 30 m. Pirmās virāžas leņķis nedrīkst pārsniegt 8° no trases ass.

3.4.2. Pastāvīgai starta rampai ir jābūt iekļautai vīriešiem, sievietēm, divvietīgajām ekipāžām, junioriem un Jauniešiem „A”. Trases Konstrukcijas komisija pirmsplānošanas fāzē nosaka izvietojumu. Ir jābūt divām, īpašam nolūkam domātām rampām – jauniešiem un tūristiem.

3.5. Drošības noteikumi

- Trases iekārtojums un tās obligātie arhitektoniskie elementi - virāžas, sienas, pārejas, tuneļi, pacelšanas iekārtas, kā arī visas ar trasi saistītās iekārtas, jāsaved tādā kārtībā, lai tā būtu visaugstākajā iespējamā līmenī.
- Pastāvīgās ēkas un konstrukcijas aprakstītas augstāk, FIL Trases Būvniecības komisija pārbauda homogolācijas procesā.
- Pagaidu ēkas trases korpusā FIL pasākumos, ir reglamentētas Pagaidu ēku vadlīnijās, un to pārbauda tehniskais delegāts.

- ◆ Ja drošības noteikumi netiek ievēroti un FIL sacensību dalībnieki tiek pakļauti netipiskam veselības apdraudējumam; tehniskie delegāti atļauj trasi ekspluatēt tikai pēc šo trūkumu novēršanas.
- ◆ Ja veiktie pasākumi nespēj nodrošināt starptautiski atzīto drošības standartu ievērošanu sacensībās, žūrija ir tiesīga, vienojoties ar TD, uzsākt trases saīsināšanu.

3.6. Sertificēšana

Mākslīgā seguma kamaniņu trases oficiālu atzīšanu un atļauju to lietot Olimpiskajās ziemas sporta spēlēs, FIL čempionātos un FIL sacensībās izšķir FIL Izpildkomiteja, ja ir izpildītas sekojošas prasības:

- Projekta dokumentācijai pievienots speciālista atzinums,
- Bezledus trases apskate (Vasaras konstrukcijas),
- Projekta nodošana, kuru veic projektētāji vai būvdarbu vadītājs,
- Sacīkšu trases testēšana, kurā piedalās vismaz 2 Trases konstrukcijas komisijas locekļi,
- Tests noris vismaz četras dienas ar divām testu sesijām dienā, (Apstiprināts 59. FIL Kongresā, 2011.gadā, Berlīnē)
- Testu veic vismaz 3 vīriešu, 3 sieviešu un 3 divvietīgo ekipāžas no dažādām valstīm. Atlētu izvēli ierosina FIL Izpildkomiteja.
- Pēc veiksmīga testa trasi pieņem FIL Izpildkomiteja.
- Galīgā trases licencēšana notiek atbilstoši kritērijiem Prasību grāmatā.

Izdevumus par to sedz trases īpašnieks.

Atbilstoši Izpildkomitejas lēmumam par mākslīgās kamaniņu trases licencēšanas rezultātiem rakstisks ziņojums 1 mēneša laikā ir jāsniedz trases īpašniekam.

FIL locekļi par lēmumu tiek informēti FIL biļetenā.

Sertifikātu piešķir uz **5 gadiem**. Pēc šī termiņa beigām trases ekspluatētājs var rakstiski pieprasīt pagarinājumu.

Ja laikā pēc trases nodošanas ir nepieciešams veikt kādus būvniecības darbus, tad ir nepieciešams jauns iesniegums. Sertificēšanā var iekļaut noteikumus.

3.7. Virszemes konstrukcijas

- Divas starta ēkas (vīriešu starts, sieviešu starts) ar atbilstošām telpām
 - 1 liela telpa komandām (60 personām)
 - 1 telpa preseī, radio, TV
 - Tualetes sievietēm, vīriešiem
- Starta ēka citiem starta līmeņiem (Juniori un Jaunieši)
 - 1 liela telpa komandām (aptuveni 30 personām)
 - Tualetes vīriešiem, sievietēm
- Finiša māja ar sekojošām atsevišķām telpām
 - 1 telpa kopējā laika uzskaitēi
 - 1 telpa žūrijai un tehniskajiem delegātiem
 - 1 telpa informācijas dienestam (prese, radio, TV)
 - 1 skaņas necaurīdīga noslēgta telpa paziņotājam ar tiešu skatu uz finišu un laika tablo,
 - 1 telpa medicīnas personālam
 - Tualetes vīriešiem, sievietēm
 - 1 darbnīcas telpa (ar nepieciešamo aprīkojumu)
 - 1 telpa goda viesiem
- Kontroltelpa finiša taisnē
- Tribīnes goda viesiem, kā arī skatu laukumi preseī, radio un TV, īpaši starta un finiša zonās

Pielikums 2

Noteikumi starptautiskās kategorijas tiesnešu apmācībai

1. Pamatnosacījumi

- 1.1. Starptautiskās Kamaniņu sporta federācijas (FIL) reglaments ir obligāts darba dokuments visām ar FIL asociētajām Nacionālajām federācijām (NF).
- 1.2. Visu FIL sacensību laikā attiecīgo NF tiesneši var tikt nozīmēti tikai tad, ja tiem ir FIL Starptautiskās kategorijas tiesneša licence, kas iegūta saskaņā ar šiem instruēšanas noteikumiem.
- 1.3. FIL asociētajām NF ir tiesības veikt starptautiskās kategorijas tiesnešu instruktāžu un kvalifikācijas piešķiršanu, uzņemoties par to atbildību.
- 1.4. Apmācību un starptautiskās kategorijas tiesneša eksāmena kārtošānu drīkst veikt vienīgi tās personas, kuras ir kādas FIL Nacionālās federācijas biedri.
- 1.5. Starptautiskās kategorijas tiesneša licence tiek izsniegta pēc atbilstoša eksāmena nokārtošanas.
- 1.6. FIL var atņemt Starptautiskās kategorijas tiesneša licenci par ievērojamiem pārkāpumiem pret sporta ētikas un morāles normām.

2. Instruktāža

- 2.1. Katras NF uzdevums ir izvirzīt piemērotu personu apmācībai, lai tā iegūtu Starptautiskās kategorijas tiesneša licenci.
Šim mērķim nav skaitliska ierobežojuma.
- 2.2. Pretendentu apmācībai NF izvirza mācību vadītāju un divu palīgus, kuru zināšanas nozarē atbilst nepieciešamajām prasībām.
- 2.3. Apmācība noris NF pārraudzībā atbilstoši mācību plānam un saskaņā ar apmācības noteikumiem tā nedrīkst būt mazāka par noteiktajām 22 mācību stundām.
- 2.4. Instruktažas un kvalifikācijas piešķiršanas periods nedrīkst pārsniegt sešus mēnešus, sākot no instruktažas uzsākšanas līdz eksāmena nokārtošanai.

3. Mācību plāns

- 3.1. Visas Starptautiskā kamaniņu sporta nolikuma (IRO) nodaļas.
- 3.2. Visi IRO pielikumi.
- 3.3. Praktiskais darbs ar mērierīcēm.
- 3.4. Darbs FIL sacensību laikā, pildot speciālos uzdevumus un diskutējot.

4. Eksaminācijas komisijas sastāvs

- 4.1. FIL pilnvarotais pārstāvis
- 4.2. Eksaminācijas komisijas priekšsēdētājs.
- 4.3. Eksaminācijas komisijas priekšsēdētāja pirmais palīgs.
- 4.4. Eksaminācijas komisijas priekšsēdētāja otrais palīgs.

5. Eksaminācijas komisijas pienākumi

- 5.1. NF nozīmē Eksaminācijas komisijas sastāvu, kura novada fināla eksāmenu pieteikušajiem. Kā likums, mācību vadītājam jābūt daļai no komisijas.
- 5.2. Eksaminācijas komisijas priekšsēdētājam ir pienākums vismaz astoņas (8) nedēļas pirms gala eksāmena informēt FIL Tiesnešu nodaļu par eksāmena datumu, lai varētu nosaukt FIL pilnvaroto pārstāvi eksāmenam un rakstiski to apstiprināt NF.
FIL pilnvarotā pārstāvja ceļa un uzturēšanās izmaksas sedz NF.
- 5.3. Par eksāmena rezultātiem un norisi, ir jā sastāda protokols. To paraksta eksaminācijas komisija un FIL pārstāvis, norādot eksāmena vietu un datumu.
- 5.4. FIL pilnvarotajam pārstāvim protokols ir jānosūta uz FIL Tiesnešu nodaļu .

6. Eksaminācijas noteikumi

- 6.1. Eksāmens notiek rakstiski un mutiski.

- Eksaminācijas dokumenti ir pieejami FIL Tiesnešu nodaļā.
- 6.2. Eksaminācijas komisija nosaka eksaminācijas ilgumu.
 - 6.3. Kandidāti, kas eksaminācijas laikā lieto palīg līdzekļus, tiek diskvalificēti.
 - 6.4. Eksāmens ir nokārtots, ja kandidāts ir pareizi atbildējis uz vismaz trīs ceturtdaļām uzdoto jautājumu.
 - 6.5. Ar FIL prezidenta atļauju ilgstoši nodarbinātam trenerim ir iespējams kārtot ārkārtas eksāmenu.
- 7. Starptautiskās kategorijas tiesneša licences izsniegšana**
- 7.1. FIL pārstāvis izsniedz Starptautiskās kategorijas tiesneša licenci un Starptautiskās kategorijas tiesneša nozīmīti kandidātiem, kas sekmīgi nokārtojuši eksāmenu.
 - 7.2. FIL izsniedz Starptautiskās kategorijas tiesneša licenci pasēs – identifikācijas grāmatiņas formā, ko paraksta FIL prezidents.
 - 7.3. FIL starptautiskās kategorijas tiesnešu vārdi tiek ierakstīti FIL Starptautiskās kategorijas tiesnešu sarakstā un sakārtoti pēc Nacionālajām federācijām.
 - 7.4. NF - FIL biedriem ir pienākums nodrošināt Starptautiskās kategorijas tiesnešiem brīvu ieeju tajās FIL rīkotajās sacensībās, kurās viņi paši netiesā. Tajā gadījumā iesnētiem ir jāuzrāda sava apliecība.
 - 7.5. FIL Izpildkomiteja var atņemt Starptautiskās kategorijas tiesneša licenci tiesnesim, ja tas ir iesaistīts darbībās, kas kaitē FIL reputācijai.

Pielikums 3

Audiovizuālo mediju tiesību regulēšana

1. Vispārējie nosacījumi

- 1.1. FIL mērķis ir popularizēt kamaniņu sportu visā pasaulē. Lai īstenotu šo uzdevumu un panāktu iespējami labāku tā atspoguļojumu visos pasaules medijos, ir nepieciešams izstrādāt vienotus noteikumus kamaniņu sporta atspoguļošanai televīzijā, filmējot, kā arī atspoguļojot jaunajos medijos (piemēram internetā).
- 1.2. Ja nav citu noteikumu, FIL pieder ekskluzīvās tiesības uz visu pasākumu audio-vizuālo atspoguļojumu, kas tiek rīkoti FIL uzdevumā vai ar tās atļauju.

Jēdziens „Audio-vizuālais atspoguļojums” izšķir sekojošas tiesības:

- Televīzija (bezmaksas vai maksas TV, visu veidu pārraides - televīzijas, kabeļtelevīzijas, satelīttelevīzijas un visi citi iespējamie pārraides veidi);
- Filmas (visi formāti);
- Video (visas sistēmas, ieskaitot video spēles un visus citus iespējamus pielietojumus);
- *Projicēšanas* tiesības;
- Kustīgie attēli un filmas internetā.

- 1.3. Ja šie noteikumi netiek ievēroti, attiecīgās sacensības var izslēgt no FIL sacensību kalendāra uz laiku, kuru nosaka FIL Izpildkomiteja, un/ vai pret vainīgo NF var piemērot sankcijas.

2. Televīzijas raidīšanas tiesību piešķiršana

2.1. Starptautiskās sacensības (izņemot čempionātus)

- 2.1.1. FIL pilnvaro savas biedrus - NF slēgt līgumus par televīzijas raidīšanas tiesību piešķiršanu, kas saistītas ar kamaniņu sacensībām (izņemot FIL čempionātus un Olimpiskās spēles), kuras NF organizē savā valstī un raida tās teritorijā. NF var deleģēt šo kompetenci attiecīgajai NF piederošām atsevišķām organizācijām. FIL pilnībā atbild par televīzijas tiesību nodošanu televīzijas kompānijām raidīšanai ārpus attiecīgas organizētājas NF valsts robežām.
- 2.1.2. Pirms parakstīšanas visi līgumu projekti ir jāuzrāda FIL apstiprināšanai. FIL var atteikt savu apstiprinājumu tikai svarīga iemesla dēļ. Par svarīgu iemeslu uzskatāma līguma partnera nespēja sniegt pietiekamas tehniskās kvalitātes garantijas producēšanai un pārraidei, kā arī nespēja nodrošināt starptautisku tiešās pārraides signālu. Ja sešus mēnešus pirms sacensībām FIL nav iesniegts konkrēts līguma projekts, FIL patur sev televīzijas pārraižu tiesības un piešķir tās pēc savas izvēles.
- 2.1.3. NF vai NF pilnvarotam sacensību organizētājam jānodrošina FIL brīva pieeja tiešajai pārraidei (signālam ar attēlu un skaņu atbilstoši starptautiskajam standartam).

2.2. Čempionāti

Jautājumā par vienošanos ar televīzijas sabiedrībām par FIL čempionātu pārraides tiesībām, FIL Izpildkomiteja apspriežas ar organizētāju NF. FIL Izpildkomiteja pieņem galīgo lēmumu.

2.3. Ziemas Olimpiskās spēles

Par līgumiem, kas skar Ziemas Olimpisko spēļu pārraides tiesības, atbildīga ir Starptautiskā Olimpiskā komiteja.

2.4. Komentētāju telpas

NF vai NF pilnvarotam sacensību organizētājam jāgarantē FIL, ka komentētāju stendi būs pieejami pietiekamā daudzumā.

3. Video, filmu un citas tiesības

Ar FIL pilnvarojumu un saskaņā ar tās iepriekšēju piekrišanu NF var piešķirt filmu un video tiesības savā valstī, ja tiek garantēts, ka šo tiesību izplatīšana ārzemēs nav iespējama.

4. Īsie apskati

Īso apskatu tiesību piešķiršana jāveic saskaņā ar nacionālajiem un starptautiskajiem noteikumiem. Ir nekavējoties jāinformē FIL, ja attiecīgs pieprasījums izdarīts ierakstu stacijā.

5. Finanšu noteikumi

5.1. Televīzija

FIL jānodod organizētājam NF 2/3 neto ienākumu no čempionāta televīzijas tiesību pārdošanas (pēc nodokļu un citu saistītu izdevumu atskaitīšanas).

5.2. Video

FIL jānodod organizētājam NF 2/3 ienākumu no komerciālo filmu un video tiesību pārdošanas.

6. Citi nosacījumi

Šie Noteikumi apstiprināti FIL Kongresā Romā, 1994.gada 24.-25.jūnijā un precizēti FIL Kongresā Koloradospringsā, 1998.gada maijā.

Pielikums 4

Noteikumi Olimpisko spēļu ietvaros

1. Spēkā esamība

Ziemas Olimpisko spēļu ietvaros kamaniņu sporta sacensībām ir spēkā Starptautiskie Kamaniņu sporta noteikumi (IRO).

Ziemas Olimpiskajās spēlēs (OWG) spēkā ir sekojoši papildu noteikumi:

1.1. **Sacensību nobraucieni**

- Vienvietīgām ekipāžām: 4
- Divvietīgām ekipāžām: 2
- Komandas stafete: 1

1.2. **Izloze, Starta secība.**

Vadošo grupu aprēķināšana individuālajām disciplīnām izriet no Pasaules kausa punktu ranga iepriekšējās trīs Pasaules kausa sacensībās no trīs dažādām trasēm un vismaz no divu dažādu nāciju.

Izloze vadošajām grupām A, B, C un atlikušajām grupām

(A) 1 - 12 (1-6, 7-12), (B) 13 - 24, (C) 25 - 36, 37 līdz pēdējam starta nr.

Vienvietīgās ekipāžas (sievietes un vīrieši)

<u>1.brauciens</u> 1-12 (A)	13-24 (B)	25-36 (C)	37- līdz pēdējam starta numuram
<u>2.brauciens</u> 12-1 (A)	24-13 (B)	36-25 (C)	pēdējais starta numurs -37

3.brauciens 1- līdz pēdējai vietai (saskaņā ar 2. brauciena rezultātu)

4.brauciens 20 -1 (saskaņā ar 3. brauciena rezultātu)

- Sportisti, kuri nekvalificējas 4. sacensību braucienam, ierindosies saskaņā ar viņu rezultātu 3. braucienā

Divvietīgās ekipāžas

<u>1.brauciens</u>	1-12 (A)	13-24 (B)	25-līdz pēdējam starta numuram
<u>2.brauciens</u>	pēdējā vieta -1 (saskaņā ar 1.nobrauciena rezultātu)		

Komandu stafete (IRO §3, 6.7.)

- Nāciju reitinga noteikšana Komandas stafetes sacensībām saskaņā ar IRO §3, 6.7.5. 1. sacensību brauciens (§3, 6.7.3.)
- Starta secība, saskaņā ar nāciju reitingu Komandas stafetei Ziemas Olimpiskajās spēlēs, pretējā secībā (§3, 6.7.7.)

1.3. **Maksimālais dalībnieku skaits vienai Nacionālajai federācijai**

- Sievietes 3
- Vīrieši 3
- Divvietīgās ekipāžas 2

1.4. **Starptautiskās kategorijas tiesnešu izglītība**

OWG Organizācijas komiteja (OK) ir atbildīga par OWG norikoto tiesnešu izglītību un tai ir jāsedz ar to saistītās izmaksas.

1.5. **Reklāmas noteikumi**

Spēkā ir SOK noteikumi.

1.6. **Pieteikumi, dalības maksa**

Saskaņā ar SOK noteikumiem pieteikumi atbildīgajām Nacionālajām Olimpiskajām komitejām (NOC) jāiesniedz Organizācijas komitejai (OC) līdz noteiktam laikam.

NOK par pieteikumu iesniegšanu pastāvīgi ir jāsniedz informācija FIL Izpildkomitejai.

Dalība ir bez maksas.

1.7. **Pārbaude finišā**

OWG laikā, izlozētā kamana ir marķēta pēc 1. vai 3. brauciena un pārbaudīta saskaņā ar §5, §7 pēc pēdējā brauciena dotajā dienā.

1.8. **Izstāšanās sakarā ar savainojumu/ slimību**

Ja treniņu laikā sportists, kurš pieteikts dalībai vienvietīgo ekipāžu disciplīnā, izstājas sakarā ar savainojumu/ slimību, tad viņa vietā var pieteikt citu Olimpiskajā komandā iekļauto sportistu, kurš veicis minimālo nepieciešamo treniņu braucienus skaitu.

1.9. **Treniņi**

Ir noteikts, ka Olimpiskie treniņi norit sekojoši:

- 1 sistemātiskais treniņbrauciens
- 6 treniņbraucieni katrā disciplīnā, kurus veic 3 dienās

Nacionālo federāciju treniņu grupas var būt FIL un Organizatoru komitejas izveidotas, lai standartizētu grupu lielumu.

- 1.treniņdienu: grupu treniņš, izlozējot NF
- 2.treniņdienu: grupu treniņš apgrieztā secībā

Piezīme: Pirmajās un otrajās treniņu dienās, nācījas ar partnerības programmu var būt saliktas vienā un tajā pašā treniņu grupā, bet izloze grupā tiks izdarīta pa individuālām valstīm.

- 3.treniņdienu: kopējais treniņš saskaņā ar jaunāko NF izlozi (bez grupām, visas nācījas izlozētas individuāli).

- Katru dienu, saskaņā ar izlozi
 - Pirmais treniņu brauciens, NF pirmais uz pēdējo
 - trases uzkopšana
 - Otrais treniņu brauciens, NF pēdējais uz pirmo

- Divvietīgo ekipāžu sportisti, kuri piedalās vienvietīgo ekipāžu treniņā, nevar pretendēt uz dalību vienvietīgo ekipāžu treniņos kā divvietīgā ekipāža. Viņi nepiedalās divvietīgo ekipāžu sistemātiskajā braucienā.

Gadījumā, ja tikai viens divvietīgās ekipāžas braucējs piedalās vienvietīgo ekipāžu treniņā, divvietīgo ekipāža drīkst startēt divvietīgo ekipāžu sistemātiskajā braucienā.

- Ja starp vienas disciplīnas diviem (2) sacīkšu braucieniem starpā ir divas (2) vai vairākas dienas, tad sportistiem, kuri piedalās sacensībās, pirms nākamā sacensību brauciena ir jānodrošina papildus vismaz viens (1) treniņbrauciens.

- Ja starp diviem (2) treniņbraucieniem starpā ir divas (2) vai vairākas dienas, tad sportistiem, kuri piedalās sacensībās, ir jānodrošina viens (1) papildu treniņbrauciens.

- Ja starp pēdējo treniņbraucieniem un pirmo sacīkšu braucieniem starpā ir divas (2) vai vairākas dienas, tad sportistiem, kuri piedalās sacensībās, ir jānodrošina vismaz viens (1) papildu treniņbrauciens. Komandu stafetei tas tiek rēķināts par katru disciplīnu.

1.10. **Starptautiskās treniņnometnes Olimpiskajā trasē**

Olimpiskajā sezonā Olimpisko kamaniņu sacensību organizatoriem visām NF ir pienākums piedāvāt divas starptautiskās treniņnometnes.

Abās nometnēs ir jānodrošina vismaz 6 treniņdienas, kurās notiek vismaz 3 treniņbraucieni dienā.

Vienāds treniņbraucienu skaitam jābūt pieejamam visām NF; atceltie treniņbraucieni ir jāizvieto. Šo divu Starptautisko mācību treniņnedēļu laikā, nekādas privilēģijas netiek piešķirtas sportistiem no organizētāju valsts.

FIL Izpildkomiteja lemj par iespējamiem treniņu ierobežojumiem Olimpiskajā sezonā.

Kas attiecas uz jaunuzceltajām Olimpiskajām trasēm, nekādi papildus treniņbraucieni var tikt veikti pirms Olimpiskajā m spēlēm ārpus plānotām un apstiprinātām FIL nedēļām, izņemot organizētāju valsti. Visām treniņu iespējām jābūt vienlīdzīgām visām nācijām.

Vienošanās starp atsevišķām nacionālajām federācijām par treniņbraucieniem ārpus oficiāli FIL atļautajām Olimpiskajā trasē, ir aizliegts, ja tas noved "Fair Play" pārkāpuma vai nostāda neizdevīgā situācijā citus sportistus vai NF.

Pārkāpuma konstatēšanas rezultātā, kā minimums, tiks zaudēta vieta olimpiskajās spēlēs, un iespējamās papildus sankcijām, ko noteiks FIL Izpildvalde.

1.11. **Pārbaudes sacensības**

Vienu gadu pirms WOG trasei jābūt pieejamai FIL sacensību rīkošanai, kurās var piedalīties visas NF, tajā pašā periodā, kad olimpiskās spēles ir paredzētas.

FIL žūrijas locekļiem un tehniskajiem delegātiem, kuri piedalās pārbaudes sacensībās, jāveic trases drošības un aprīkojuma pārbaude.

Organizētājam NF un NOK rakstveidā jāinformē par pārbaudes sacensību rezultātiem. Pretenzijas un defekti pilnībā jānovērš līdz OWG rīkošanai.

2. **Sagatavošanās un sacensību norise**

2.1. **FIL kā augstākā organizācija.**

FIL ir atbildīga IOC par pienācīgu kamaniņu sacensību norisi.

FIL ir šo sacensību augstākā organizācija. Lai sekmīgi izpildītu savu uzdevumu, FIL Olimpiskās kamaniņu programmas īstenošanas laikā ieceļ un uz Olimpiskās komitejas rēķina nosūta sekojošas personas:

- prezidentu un ģenerāļsekretāru (oficiāli pārstāv FIL);
- žūriju, kuras sastāvā ietilpst priekšsēdētājs un divi žūrijas locekļi;
- trīs tehniskos delegātus;
- papildus starptautiskās kategorijas tiesnešus (par skaitu vienojas IOC, OC un FIL);
- divus IOC tehniskos delegātus, kuriem jānodrošina nepārtraukti sakari ar IOC.

Žūrijai, tehniskajiem delegātiem un IOC tehniskajiem delegātiem jāizsniedz rācījas ar atsevišķām frekvencēm.

2.2. **Nacionālās federācijas atbildība**

Nacionālā federācija sadarbībā ar OWG OC ir atbildīga par Olimpisko kamaniņu sporta sacensību organizēšanu.

Ir nepieciešama nepārtraukta cieša sadarbība starp NF, OC un FIL, sākot no sagatavošanās darbiem līdz pat Olimpisko kamaniņu sacensību noslēgumam.

OC ir jāierīko birojs/ kamaniņu nodaļa kamaniņu sporta sacensībām un jāieceļ pilna laika direktors.

Atbildīgo Nacionālo federāciju tajā pārstāv tās prezidents vai kāda cita vadošam amatam piemērota persona.

2.3. **Oficiāli, tiesneši, palīgi**

Katras NF rīcībā, kura rīko Olimpiskās kamaniņu sporta sacensības, jābūt aptuveni 30 starptautiskās kategorijas tiesnešiem, kuriem darbā jāiesaistās jau laikā pirms Olimpiskajām spēlēm.

FIL atbalsta nepieciešamo izglītošanu un apmācību. Tiesnešiem, kuri OWG laikā pildīs svarīgus uzdevumus (sacensību galvenais tiesnesis, starta un finiša tiesneši, trases direktors un viņu pārstāvji), jāgūst pieredze nozīmīgās FIL sacensībās jau pirms OWG.

FIL patur tiesības nosaukt un nozīmēt līdera pozīcijas kā Sacensību Direktoru, Sacensību direktora asistentu, Ledus ekspertu.

Olimpisko kamaniņu sporta sacensību realizēšanai ir nepieciešami sekojošas amatpersonas, tiesneši, palīgpersonāls:

- izpilddirektors;
- izpilddirektora palīgs;
- 3- 6 amatpersonas kamaniņu sporta veida birojā/ kamaniņu nodaļā;
- preses sekretārs;
- sacensību galvenais tiesnesis;
- sacensību galvenā tiesneša palīgs;
- starta tiesnesis;
- starta tiesneša palīgs;
- 2 asistenti startā
- starta devējs;
- finiša tiesnesis;
- finiša tiesneša palīgs;
- 2 asistenti finišā
- atbildīgais svara pārbaudes tiesnesis;
- svaru pārbaudes dokumentētājs;
- svaru pārbaudes asistents;
- ledus eksperts;
- trases direktors;
- trases direktora vietnieks;
- laika uzskaites vadītājs;
- laika uzskaites vadītāja vietnieks;
- 2 personas slieču temperatūras pārbaudei;
- 2 personas slieču pārbaudes dokumentēšanai;
- transporta jautājumu vadītājs;
- trases informators;
- trases informatora asistents;
- 2 – 3 tulki;
- darbinieki trases sagatavošanai un uzturēšanai.
- Kopā nepieciešamas aptuveni 45 – 60 personas.
- Ja laika apstākļi ir nelabvēlīgi, papildu nepieciešamas vēl aptuveni 50 personas darbam trasē (sniega tīrīšanai u.c.). Dažas pozīcijas var būt pilna laika darbs, citas kā brīvprātīgais darbs.

2.3.1. Visas personas, kas izvēlētas pozīcijām, kas uzskaitītas 2.3. lodaļā, kuras ir jāizmanto Olimpiskajā trasē Olimpisko spēļu treniņu nedēļām, Olimpisko testu sacensībām un Olimpiskajām spēlēm, ir jāiesniedz FIL vārdu saraksts, lai saņemtu galīgo apstiprinājumu, pirms tie kļūst aktīvi viņu pozīcijās.

2.4. **Programma/ laika grafiks**

Pievēršot uzmanību vispārējam OWG plānojumam, organizētāji (OC un NF) laicīgi ierosina FIL detalizētu Olimpisko kamaniņu sacensību programmu.

Programmas realizēšana notiek saskaņā ar FIL Izpildkomitejas piekrišanu.

FIL Izpildkomitejas veiktās izmaiņas tajā ir obligātas un organizētājiem tās jāņem vērā.

2.5. **Tulki**

Amatpersonu rīcībā jābūt pietiekošam skaitam tulku, kuri brīvi pārvalda vācu un angļu valodu.

3. **Kamaniņu trases**

Olimpiskās kamaniņu sporta sacensības parasti notiek kombinētajās bobsleja, skeletoņa un kamaniņu trasēs ar mākslīgās trases aprīkojumu.

Spēkā ir „Reglaments mākslīgā seguma trasēm” (Pielikums Nr.1).

4. **Noteikumi pielaipei sacensībām.**

Sportista pielaidei Ziemas Olimpiskajām spēlēm kalpo esošie kvalifikācijas noteikumi, kurus ir noteikušas FIL un IOC.

Atsevišķos gadījumos FIL izpildkomiteja var pieļaut pamatotus izņēmumus.

5. **Dopinga kontrole**

Spēkā ir SOK noteikumi.

Pielikums 5

Individuālais papildsvars

Vīrieši

100% no starpības 90 kg - KGW = ZGW (max. 13 kg)

KGW + ZGW + 4 kg GRK = GGW

Ķermeņa masa "KGW" kilogramos	Papildsvars "ZGW" kilogramos	Nobrauciena tērps "GRK" kilogramos	Kopējais svars "GGW" kilogramos	Svars kopā ar kamaniņām kilogramos
72,7	13,0	4,0	89,7	112,7
72,8	13,0	4,0	89,8	112,8
72,9	13,0	4,0	89,8	112,9
73,0	13,0	4,0	90,0	113,0
73,1	13,0	4,0	90,1	113,1
73,2	13,0	4,0	90,2	113,2
73,3	13,0	4,0	90,3	113,3
73,4	13,0	4,0	90,4	113,4
73,5	13,0	4,0	90,5	113,5
73,6	13,0	4,0	90,6	113,6
73,7	13,0	4,0	90,7	113,7
73,8	13,0	4,0	90,8	113,8
73,9	13,0	4,0	90,9	113,9
74,0	13,0	4,0	91,0	114,0
74,1	13,0	4,0	91,1	114,1
74,2	13,0	4,0	91,2	114,2
74,3	13,0	4,0	91,3	114,3
74,4	13,0	4,0	91,4	114,4
74,5	13,0	4,0	91,5	114,5
74,6	13,0	4,0	91,6	114,6
74,7	13,0	4,0	91,7	114,7
74,8	13,0	4,0	91,8	114,8
74,9	13,0	4,0	91,9	114,9
75,0	13,0	4,0	92,0	115,0
75,1	13,0	4,0	92,1	115,1
75,2	13,0	4,0	92,2	115,2
75,3	13,0	4,0	92,3	115,3
75,4	13,0	4,0	92,4	115,4
75,5	13,0	4,0	92,5	115,5
75,6	13,0	4,0	92,6	115,6
75,7	13,0	4,0	92,7	115,7
75,8	13,0	4,0	92,8	115,8
75,9	13,0	4,0	92,9	115,9
76,0	13,0	4,0	93,0	116,0
76,1	13,0	4,0	93,1	116,1
76,2	13,0	4,0	93,2	116,2
76,3	13,0	4,0	93,3	116,3
76,4	13,0	4,0	93,4	116,7
76,5	13,0	4,0	93,5	116,5
76,6	13,0	4,0	93,6	116,6
76,7	13,0	4,0	93,7	116,7

Ķermeņa masa "KGW" kilogramos	Papildsvars "ZGW" kilogramos	Nobrauciena tērpis "GRK" kilogramos	Kopējais svars "GGW" kilogramos	Svars kopā ar kamaniņām kilogramos
76,8	13,0	4,0	93,8	116,8
76,9	13,0	4,0	93,9	116,9
77,0	13,0	4,0	94,0	117,0
77,1	12,9	4,0	94,0	117,0
77,2	12,8	4,0	94,0	117,0
77,3	12,7	4,0	94,0	117,0
77,4	12,6	4,0	94,0	117,0
77,5	12,5	4,0	94,0	117,0
77,6	12,4	4,0	94,0	117,0
77,7	12,3	4,0	94,0	117,0
77,8	12,2	4,0	94,0	117,0
77,9	12,1	4,0	94,0	117,0
78,0	12,0	4,0	94,0	117,0
78,1	11,9	4,0	94,0	117,0
78,2	11,8	4,0	94,0	117,0
78,3	11,7	4,0	94,0	117,0
78,4	11,6	4,0	94,0	117,0
78,5	11,5	4,0	94,0	117,0
78,6	11,4	4,0	94,0	117,0
78,7	11,3	4,0	94,0	117,0
78,8	11,2	4,0	94,0	117,0
78,9	11,1	4,0	94,0	117,0
79,0	11,0	4,0	94,0	117,0
79,1	10,9	4,0	94,0	117,0
79,2	10,8	4,0	94,0	117,0
79,3	10,7	4,0	94,0	117,0
79,4	10,6	4,0	94,0	117,0
79,5	10,5	4,0	94,0	117,0
79,6	10,4	4,0	94,0	117,0
79,7	10,3	4,0	94,0	117,0
79,8	10,2	4,0	94,0	117,0
79,9	10,1	4,0	94,0	117,0
80,0	10,0	4,0	94,0	117,0
80,1	9,9	4,0	94,0	117,0
80,2	9,8	4,0	94,0	117,0
80,3	9,7	4,0	94,0	117,0
80,4	9,6	4,0	94,0	117,0
80,5	9,5	4,0	94,0	117,0
80,6	9,4	4,0	94,0	117,0
80,7	9,3	4,0	94,0	117,0
80,8	9,2	4,0	94,0	117,0
80,9	9,1	4,0	94,0	117,0
81,0	9,0	4,0	94,0	117,0
81,1	8,9	4,0	94,0	117,0
81,2	8,8	4,0	94,0	117,0
81,3	8,7	4,0	94,0	117,0
81,4	8,6	4,0	94,0	117,0
81,5	8,5	4,0	94,0	117,0

Ķermeņa masa "KGW" kilogramos	Papildsvars "ZGW" kilogramos	Nobrauciena tērpis "GRK" kilogramos	Kopējais svars "GGW" kilogramos	Svars kopā ar kamaniņām kilogramos
81,6	8,4	4,0	94,0	117,0
81,7	8,3	4,0	94,0	117,0
81,8	8,2	4,0	94,0	117,0
81,9	8,1	4,0	94,0	117,0
82,0	8,0	4,0	94,0	117,0
82,1	7,9	4,0	94,0	117,0
82,2	7,8	4,0	94,0	117,0
82,3	7,7	4,0	94,0	117,0
82,4	7,6	4,0	94,0	117,0
82,5	7,5	4,0	94,0	117,0
82,6	7,4	4,0	94,0	117,0
82,7	7,3	4,0	94,0	117,0
82,8	7,2	4,0	94,0	117,0
82,9	7,1	4,0	94,0	117,0
83,0	7,0	4,0	94,0	117,0
83,1	6,9	4,0	94,0	117,0
83,2	6,8	4,0	94,0	117,0
83,3	6,7	4,0	94,0	117,0
83,4	6,6	4,0	94,0	117,0
83,5	6,5	4,0	94,0	117,0
83,6	6,4	4,0	94,0	117,0
83,7	6,3	4,0	94,0	117,0
83,8	6,2	4,0	94,0	117,0
83,9	6,1	4,0	94,0	117,0
84,0	6,0	4,0	94,0	117,0
84,1	5,9	4,0	94,0	117,0
84,2	5,8	4,0	94,0	117,0
84,3	5,7	4,0	94,0	117,0
84,4	5,6	4,0	94,0	117,0
84,5	5,5	4,0	94,0	117,0
84,6	5,4	4,0	94,0	117,0
84,7	5,3	4,0	94,0	117,0
84,8	5,2	4,0	94,0	117,0
84,9	5,1	4,0	94,0	117,0
85,0	5,0	4,0	94,0	117,0
85,1	4,9	4,0	94,0	117,0
85,2	4,8	4,0	94,0	117,0
85,3	4,7	4,0	94,0	117,0
85,4	4,6	4,0	94,0	117,0
85,5	4,5	4,0	94,0	117,0
85,6	4,4	4,0	94,0	117,0
85,7	4,3	4,0	94,0	117,0
85,8	4,2	4,0	94,0	117,0
85,9	4,1	4,0	94,0	117,0
86,0	4,0	4,0	94,0	117,0
86,1	3,9	4,0	94,0	117,0
86,2	3,8	4,0	94,0	117,0

Ķermeņa masa "KGW" kilogramos	Papildsvars "ZGW" kilogramos	Nobrauciena tērps "GRK" kilogramos	Kopējais svars "GGW" kilogramos	Svars kopā ar kamaniņām kilogramos
86,3	3,7	4,0	94,0	117,0
86,4	3,6	4,0	94,0	117,0
86,5	3,5	4,0	94,0	117,0
86,6	3,4	4,0	94,0	117,0
86,7	3,3	4,0	94,0	117,0
86,8	3,2	4,0	94,0	117,0
86,9	3,1	4,0	94,0	117,0
87,0	3,0	4,0	94,0	117,0
87,1	2,9	4,0	94,0	117,0
87,2	2,8	4,0	94,0	117,0
87,3	2,7	4,0	94,0	117,0
87,4	2,6	4,0	94,0	117,0
87,5	2,5	4,0	94,0	117,0
87,6	2,4	4,0	94,0	117,0
87,7	2,3	4,0	94,0	117,0
87,8	2,2	4,0	94,0	117,0
87,9	2,1	4,0	94,0	117,0
88,0	2,0	4,0	94,0	117,0
88,1	1,9	4,0	94,0	117,0
88,2	1,8	4,0	94,0	117,0
88,3	1,7	4,0	94,0	117,0
88,4	1,6	4,0	94,0	117,0
88,5	1,5	4,0	94,0	117,0
88,6	1,4	4,0	94,0	117,0
88,7	1,3	4,0	94,0	117,0
88,8	1,2	4,0	94,0	117,0
88,9	1,1	4,0	94,0	117,0
89,0	1,0	4,0	94,0	117,0
89,1	0,9	4,0	94,0	117,0
89,2	0,8	4,0	94,0	117,0
89,3	0,7	4,0	94,0	117,0
89,4	0,6	4,0	94,0	117,0
89,5	0,5	4,0	94,0	117,0
89,6	0,4	4,0	94,0	117,0
89,7	0,3	4,0	94,0	117,0
89,8	0,2	4,0	94,0	117,0
89,9	0,1	4,0	94,0	117,0
90,0	0,0	4,0	94,0	117,0

Sievietes

100% no starpības 75 kg - KGW = ZGW (max. 10 kg)

KGW + ZGW + 4 kg GRK = GGW

Kārmeņa masa "KGW" kilogramos	Papildsvars "ZGW" kilogramos	Nobrauciena tērs "GRK" kilogramos	Kopējais svars "GGW" kilogramos	Svars kopā ar kamaniņām kilogramos
61,7	10,0	4,0	75,7	98,7
61,8	10,0	4,0	75,8	98,8
61,9	10,0	4,0	75,9	98,9
62,0	10,0	4,0	76,0	99,0
62,1	10,0	4,0	76,1	99,1
62,2	10,0	4,0	76,2	99,2
62,3	10,0	4,0	76,3	99,3
62,4	10,0	4,0	76,4	99,4
62,5	10,0	4,0	76,5	99,5
62,6	10,0	4,0	76,6	99,6
62,7	10,0	4,0	76,7	99,7
62,8	10,0	4,0	76,8	99,8
62,9	10,0	4,0	76,9	99,9
63,0	10,0	4,0	77,0	100,0
63,1	10,0	4,0	77,1	100,1
63,2	10,0	4,0	77,2	100,2
63,3	10,0	4,0	77,3	100,3
63,4	10,0	4,0	77,4	100,4
63,5	10,0	4,0	77,5	100,5
63,6	10,0	4,0	77,6	100,6
63,7	10,0	4,0	77,7	100,7
63,8	10,0	4,0	77,8	100,8
63,9	10,0	4,0	77,9	100,9
64,0	10,0	4,0	78,0	101,0
64,1	10,0	4,0	78,1	101,1
64,2	10,0	4,0	78,2	101,2
64,3	10,0	4,0	78,3	101,3
64,4	10,0	4,0	78,4	101,4
64,5	10,0	4,0	78,5	101,5
64,6	10,0	4,0	78,6	101,6
64,7	10,0	4,0	78,7	101,7
64,8	10,0	4,0	78,8	101,8
64,9	10,0	4,0	78,9	101,9
65,0	10,0	4,0	79,0	102,0
65,1	9,9	4,0	79,0	102,0
65,2	9,8	4,0	79,0	102,0
65,3	9,7	4,0	79,0	102,0
65,4	9,6	4,0	79,0	102,0
65,5	9,5	4,0	79,0	102,0
65,6	9,4	4,0	79,0	102,0
65,7	9,3	4,0	79,0	102,0
65,8	9,2	4,0	79,0	102,0
65,9	9,1	4,0	79,0	102,0

Ķermeņa masa "KGW" kilogramos	Papildsvars "ZGW" kilogramos	Nobrauciena tērpis "GRK" kilogramos	Kopējais svars "GGW" kilogramos	Svars kopā ar kamaniņām kilogramos
66,0	9,0	4,0	79,0	102,0
66,1	8,9	4,0	79,0	102,0
66,2	8,8	4,0	79,0	102,0
66,3	8,7	4,0	79,0	102,0
66,4	8,6	4,0	79,0	102,0
66,5	8,5	4,0	79,0	102,0
66,6	8,4	4,0	79,0	102,0
66,7	8,3	4,0	79,0	102,0
66,8	8,2	4,0	79,0	102,0
66,9	8,1	4,0	79,0	102,0
67,0	8,0	4,0	79,0	102,0
67,1	7,9	4,0	79,0	102,0
67,2	7,8	4,0	79,0	102,0
67,3	7,7	4,0	79,0	102,0
67,4	7,6	4,0	79,0	102,0
67,5	7,5	4,0	79,0	102,0
67,6	7,4	4,0	79,0	102,0
67,7	7,3	4,0	79,0	102,0
67,8	7,2	4,0	79,0	102,0
67,9	7,1	4,0	79,0	102,0
68,0	7,0	4,0	79,0	102,0
68,1	6,9	4,0	79,0	102,0
68,2	6,8	4,0	79,0	102,0
68,3	6,7	4,0	79,0	102,0
68,4	6,6	4,0	79,0	102,0
68,5	6,5	4,0	79,0	102,0
68,6	6,4	4,0	79,0	102,0
68,7	6,3	4,0	79,0	102,0
68,8	6,2	4,0	79,0	102,0
68,9	6,1	4,0	79,0	102,0
69,0	6,0	4,0	79,0	102,0
69,1	5,9	4,0	79,0	102,0
69,2	5,8	4,0	79,0	102,0
69,3	5,7	4,0	79,0	102,0
69,4	5,6	4,0	79,0	102,0
69,5	5,5	4,0	79,0	102,0
69,6	5,4	4,0	79,0	102,0
69,7	5,3	4,0	79,0	102,0
69,8	5,2	4,0	79,0	102,0
69,9	5,1	4,0	79,0	102,0
70,0	5,0	4,0	79,0	102,0
70,1	4,9	4,0	79,0	102,0
70,2	4,8	4,0	79,0	102,0
70,3	4,7	4,0	79,0	102,0
70,4	4,6	4,0	79,0	102,0
70,5	4,5	4,0	79,0	102,0
70,6	4,4	4,0	79,0	102,0
70,7	4,3	4,0	79,0	102,0

Ķermeņa masa "KGW" kilogramos	Papildsvars "ZGW" kilogramos	Nobrauciena tērps "GRK" kilogramos	Kopējais svars "GGW" kilogramos	Svars kopā ar kamaniņām kilogramos
70,8	4,2	4,0	79,0	102,0
70,9	4,1	4,0	79,0	102,0
71,0	4,0	4,0	79,0	102,0
71,1	3,9	4,0	79,0	102,0
71,2	3,8	4,0	79,0	102,0
71,3	3,7	4,0	79,0	102,0
71,4	3,6	4,0	79,0	102,0
71,5	3,5	4,0	79,0	102,0
71,6	3,4	4,0	79,0	102,0
71,7	3,3	4,0	79,0	102,0
71,8	3,2	4,0	79,0	102,0
71,9	3,1	4,0	79,0	102,0
72,0	3,0	4,0	79,0	102,0
72,1	2,9	4,0	79,0	102,0
72,2	2,8	4,0	79,0	102,0
72,3	2,7	4,0	79,0	102,0
72,4	2,6	4,0	79,0	102,0
72,5	2,5	4,0	79,0	102,0
72,6	2,4	4,0	79,0	102,0
72,7	2,3	4,0	79,0	102,0
72,8	2,2	4,0	79,0	102,0
72,9	2,1	4,0	79,0	102,0
73,0	2,0	4,0	79,0	102,0
73,1	1,9	4,0	79,0	102,0
73,2	1,8	4,0	79,0	102,0
73,3	1,7	4,0	79,0	102,0
73,4	1,6	4,0	79,0	102,0
73,5	1,5	4,0	79,0	102,0
73,6	1,4	4,0	79,0	102,0
73,7	1,3	4,0	79,0	102,0
73,8	1,2	4,0	79,0	102,0
73,9	1,1	4,0	79,0	102,0
74,0	1,0	4,0	79,0	102,0
74,1	0,9	4,0	79,0	102,0
74,2	0,8	4,0	79,0	102,0
74,3	0,7	4,0	79,0	102,0
74,4	0,6	4,0	79,0	102,0
74,5	0,5	4,0	79,0	102,0
74,6	0,4	4,0	79,0	102,0
74,7	0,3	4,0	79,0	102,0
74,8	0,2	4,0	79,0	102,0
74,9	0,1	4,0	79,0	102,0
75,0	0,0	4,0	79,0	102,0

„A“ grupas Jaunieši - meitenes

50% no starpības 70 kg - KGW = ZGW (max. 8 kg)

KGW + ZGW + 4 kg GRK = GGW

Ķermeņa masa "KGW" kilogramos	Papildsvars "ZGW" kilogramos	Nobrauciena tērps "GRK" kilogramos	Kopējais svars "GGW" kilogramos	Svars kopā ar kamaniņām kilogramos
54,0	8,0	4,0	66,0	89,0
54,1	8,0	4,0	66,1	89,1
54,2	7,9	4,0	66,1	89,1
54,3	7,9	4,0	66,2	89,2
54,4	7,8	4,0	66,2	89,2
54,5	7,8	4,0	66,3	89,3
54,6	7,7	4,0	66,3	89,3
54,7	7,7	4,0	66,4	89,4
54,8	7,6	4,0	66,4	89,4
54,9	7,6	4,0	66,5	89,5
55,0	7,5	4,0	66,5	89,5
55,1	7,5	4,0	66,6	89,6
55,2	7,4	4,0	66,6	89,6
55,3	7,4	4,0	66,7	89,7
55,4	7,3	4,0	66,7	89,7
55,5	7,3	4,0	66,8	89,8
55,6	7,2	4,0	66,8	89,8
55,7	7,2	4,0	66,9	89,9
55,8	7,1	4,0	66,9	89,9
55,9	7,1	4,0	67,0	90,0
56,0	7,0	4,0	67,0	90,0
56,1	7,0	4,0	67,1	90,1
56,2	6,9	4,0	67,1	90,1
56,3	6,9	4,0	67,2	90,2
56,4	6,8	4,0	67,2	90,2
56,5	6,8	4,0	67,3	90,3
56,6	6,7	4,0	67,3	90,3
56,7	6,7	4,0	67,4	90,4
56,8	6,6	4,0	67,4	90,4
56,9	6,6	4,0	67,5	90,5
57,0	6,5	4,0	67,5	90,5
57,1	6,5	4,0	67,6	90,6
57,2	6,4	4,0	67,6	90,6
57,3	6,4	4,0	67,7	90,7
57,4	6,3	4,0	67,7	90,7
57,5	6,3	4,0	67,8	90,8
57,6	6,2	4,0	67,8	90,8
57,7	6,2	4,0	67,9	90,9
57,8	6,1	4,0	67,9	90,9
57,9	6,1	4,0	68,0	91,0
58,0	6,0	4,0	68,0	91,0
58,1	6,0	4,0	68,1	91,1
58,2	5,9	4,0	68,1	91,1
58,3	5,9	4,0	68,2	91,2

Ķermeņa masa "KGW" kilogramos	Papildsvars "ZGW" kilogramos	Nobrauciena tērpis "GRK" kilogramos	Kopējais svars "GGW" kilogramos	Svars kopā ar kamaniņām kilogramos
58,4	5,8	4,0	68,2	91,2
58,5	5,8	4,0	68,3	91,3
58,6	5,7	4,0	68,3	91,3
58,7	5,7	4,0	68,4	91,4
58,8	5,6	4,0	68,4	91,4
58,9	5,6	4,0	68,5	91,5
59,0	5,5	4,0	68,5	91,5
59,1	5,5	4,0	68,6	91,6
59,2	5,4	4,0	68,6	91,6
59,3	5,4	4,0	68,7	91,7
59,4	5,3	4,0	68,7	91,7
59,5	5,3	4,0	68,8	91,8
59,6	5,2	4,0	68,8	91,8
59,7	5,2	4,0	68,9	91,9
59,8	5,1	4,0	68,9	91,9
59,9	5,1	4,0	69,0	92,0
60,0	5,0	4,0	69,0	92,0
60,1	5,0	4,0	69,1	92,1
60,2	4,9	4,0	69,1	92,1
60,3	4,9	4,0	69,2	92,2
60,4	4,8	4,0	69,2	92,2
60,5	4,8	4,0	69,3	92,3
60,6	4,7	4,0	69,3	92,3
60,7	4,7	4,0	69,4	92,4
60,8	4,6	4,0	69,4	92,4
60,9	4,6	4,0	69,5	92,5
61,0	4,5	4,0	69,5	92,5
61,1	4,5	4,0	69,6	92,6
61,2	4,4	4,0	69,6	92,6
61,3	4,4	4,0	69,7	92,7
61,4	4,3	4,0	69,7	92,7
61,5	4,3	4,0	69,8	92,8
61,6	4,2	4,0	69,8	92,8
61,7	4,2	4,0	69,9	92,9
61,8	4,1	4,0	69,9	92,9
61,9	4,1	4,0	70,0	93,0
62,0	4,0	4,0	70,0	93,0
62,1	4,0	4,0	70,1	93,1
62,2	3,9	4,0	70,1	93,1
62,3	3,9	4,0	70,2	93,2
62,4	3,8	4,0	70,2	93,2
62,5	3,8	4,0	70,3	93,3
62,6	3,7	4,0	70,3	93,3
62,7	3,7	4,0	70,4	93,4
62,8	3,6	4,0	70,4	93,4
62,9	3,6	4,0	70,5	93,5
63,0	3,5	4,0	70,5	93,5
63,1	3,5	4,0	70,6	93,6

Ķermeņa masa "KGW" kilogramos	Papildsvars "ZGW" kilogramos	Nobrauciena tērpis "GRK" kilogramos	Kopējais svars "GGW" kilogramos	Svars kopā ar kamaniņām kilogramos
63,2	3,4	4,0	70,6	93,6
63,3	3,4	4,0	70,7	93,7
63,4	3,3	4,0	70,7	93,7
63,5	3,3	4,0	70,8	93,8
63,6	3,2	4,0	70,8	93,8
63,7	3,2	4,0	70,9	93,9
63,8	3,1	4,0	70,9	93,9
63,9	3,1	4,0	71,0	94,0
64,0	3,0	4,0	71,0	94,0
64,1	3,0	4,0	71,1	94,1
64,2	2,9	4,0	71,1	94,1
64,3	2,9	4,0	71,2	94,2
64,4	2,8	4,0	71,2	94,2
64,5	2,8	4,0	71,3	94,3
64,6	2,7	4,0	71,3	94,3
64,7	2,7	4,0	71,4	94,4
64,8	2,6	4,0	71,4	94,4
64,9	2,6	4,0	71,5	94,5
65,0	2,5	4,0	71,5	94,5
65,1	2,5	4,0	71,6	94,6
65,2	2,4	4,0	71,6	94,6
65,3	2,4	4,0	71,7	94,7
65,4	2,3	4,0	71,7	94,7
65,5	2,3	4,0	71,8	94,8
65,6	2,2	4,0	71,8	94,8
65,7	2,2	4,0	71,9	94,9
65,8	2,1	4,0	71,9	94,9
65,9	2,1	4,0	72,0	95,0
66,0	2,0	4,0	72,0	95,0
66,1	2,0	4,0	72,1	95,1
66,2	1,9	4,0	72,1	95,1
66,3	1,9	4,0	72,2	95,2
66,4	1,8	4,0	72,2	95,2
66,5	1,8	4,0	72,3	95,3
66,6	1,7	4,0	72,3	95,3
66,7	1,7	4,0	72,4	95,4
66,8	1,6	4,0	72,4	95,4
66,9	1,6	4,0	72,5	95,5
67,0	1,5	4,0	72,5	95,5
67,1	1,5	4,0	72,6	95,6
67,2	1,4	4,0	72,6	95,6
67,3	1,4	4,0	72,7	95,7
67,4	1,3	4,0	72,7	95,7
67,5	1,3	4,0	72,8	95,8
67,6	1,2	4,0	72,8	95,8
67,7	1,2	4,0	72,9	95,9
67,8	1,1	4,0	72,9	95,9
67,9	1,1	4,0	73,0	96,0

Ķermeņa masa "KGW" kilogramos	Papildsvars "ZGW" kilogramos	Nobrauciena tērps "GRK" kilogramos	Kopējais svars "GGW" kilogramos	Svars kopā ar kamaniņām kilogramos
68,0	1,0	4,0	73,0	96,0
68,1	1,0	4,0	73,1	96,1
68,2	0,9	4,0	73,1	96,1
68,3	0,9	4,0	73,2	96,2
68,4	0,8	4,0	73,2	96,2
68,5	0,8	4,0	73,3	96,3
68,6	0,7	4,0	73,3	96,3
68,7	0,7	4,0	73,4	96,4
68,8	0,6	4,0	73,4	96,4
68,9	0,6	4,0	73,5	96,5
69,0	0,5	4,0	73,5	96,5
69,1	0,5	4,0	73,6	96,6
69,2	0,4	4,0	73,6	96,6
69,3	0,4	4,0	73,7	96,7
69,4	0,3	4,0	73,7	96,7
69,5	0,3	4,0	73,8	96,8
69,6	0,2	4,0	73,8	96,8
69,7	0,2	4,0	73,9	96,9
69,8	0,1	4,0	73,9	96,9
69,9	0,1	4,0	74,0	97,0
70,0	0,0	4,0	74,0	97,0

Vīriešu divvietīgās ekipāžas

75% no starpības 90 kg - KGW = ZGW (max. 10 kg)

KGW + ZGW + 4 kg GRK = GGW

Ķermeņa masa "KGW" kilogramos	Papildsvars "ZGW" kilogramos	Nobrauciena tērps "GRK" kilogramos	Kopējais svars "GGW" kilogramos	Svars kopā ar kamaniņām kilogramos
70,0	10,0	4,0	84,0	111,0
70,1	10,0	4,0	84,1	111,1
70,2	10,0	4,0	84,2	111,2
70,3	10,0	4,0	84,3	111,3
70,4	10,0	4,0	84,4	111,4
70,5	10,0	4,0	84,5	111,5
70,6	10,0	4,0	84,6	111,6
70,7	10,0	4,0	84,7	111,7
70,8	10,0	4,0	84,8	111,8
70,9	10,0	4,0	84,9	111,9
71,0	10,0	4,0	85,0	112,0
71,1	10,0	4,0	85,1	112,1
71,2	10,0	4,0	85,2	112,2
71,3	10,0	4,0	85,3	112,3
71,4	10,0	4,0	85,4	112,4
71,5	10,0	4,0	85,5	112,5
71,6	10,0	4,0	85,6	112,6
71,7	10,0	4,0	85,7	112,7
71,8	10,0	4,0	85,8	112,8
71,9	10,0	4,0	85,9	112,9
72,0	10,0	4,0	86,0	113,0
72,1	10,0	4,0	86,1	113,1
72,2	10,0	4,0	86,2	113,2
72,3	10,0	4,0	86,3	113,3
72,4	10,0	4,0	86,4	113,4
72,5	10,0	4,0	86,5	113,5
72,6	10,0	4,0	86,6	113,6
72,7	10,0	4,0	86,7	113,7
72,8	10,0	4,0	86,8	113,8
72,9	10,0	4,0	86,9	113,9
73,0	10,0	4,0	87,0	114,0
73,1	10,0	4,0	87,1	114,1
73,2	10,0	4,0	87,2	114,2
73,3	10,0	4,0	87,3	114,3
73,4	10,0	4,0	87,4	114,4
73,5	10,0	4,0	87,5	114,5
73,6	10,0	4,0	87,6	114,6
73,7	10,0	4,0	87,7	114,7
73,8	10,0	4,0	87,8	114,8
73,9	10,0	4,0	87,9	114,9
74,0	10,0	4,0	88,0	115,0
74,1	10,0	4,0	88,1	115,1
74,2	10,0	4,0	88,2	115,2
74,3	10,0	4,0	88,3	115,3

Ķermeņa masa "KGW" kilogramos	Papildsvars "ZGW" kilogramos	Nobrauciena tērps "GRK" kilogramos	Kopējais svars "GGW" kilogramos	Svars kopā ar kamaniņām kilogramos
74,4	10,0	4,0	88,4	115,4
74,5	10,0	4,0	88,5	115,5
74,6	10,0	4,0	88,6	115,6
74,7	10,0	4,0	88,7	115,7
74,8	10,0	4,0	88,8	115,8
74,9	10,0	4,0	88,9	115,9
75,0	10,0	4,0	89,0	116,0
75,1	10,0	4,0	89,1	116,1
75,2	10,0	4,0	89,2	116,2
75,3	10,0	4,0	89,3	116,3
75,4	10,0	4,0	89,4	116,4
75,5	10,0	4,0	89,5	116,5
75,6	10,0	4,0	89,6	116,6
75,7	10,0	4,0	89,7	116,7
75,8	10,0	4,0	89,8	116,8
75,9	10,0	4,0	89,9	116,9
76,0	10,0	4,0	90,0	117,0
76,1	10,0	4,0	90,1	117,1
76,2	10,0	4,0	90,2	117,2
76,3	10,0	4,0	90,3	117,3
76,4	10,0	4,0	90,4	117,4
76,5	10,0	4,0	90,5	117,5
76,6	10,0	4,0	90,6	117,6
76,7	10,0	4,0	90,7	117,7
76,8	9,9	4,0	90,7	117,7
76,9	9,8	4,0	90,7	117,7
77,0	9,8	4,0	90,8	117,8
77,1	9,7	4,0	90,8	117,8
77,2	9,6	4,0	90,8	117,8
77,3	9,5	4,0	90,8	117,8
77,4	9,5	4,0	90,9	117,9
77,5	9,4	4,0	90,9	117,9
77,6	9,3	4,0	90,9	117,9
77,7	9,2	4,0	90,9	117,9
77,8	9,2	4,0	91,0	118,0
77,9	9,1	4,0	91,0	118,0
78,0	9,0	4,0	91,0	118,0
78,1	8,9	4,0	91,0	118,0
78,2	8,9	4,0	91,1	118,1
78,3	8,8	4,0	91,1	118,1
78,4	8,7	4,0	91,1	118,1
78,5	8,6	4,0	91,1	118,1
78,6	8,6	4,0	91,2	118,2
78,7	8,5	4,0	91,2	118,2
78,8	8,4	4,0	91,2	118,2
78,9	8,3	4,0	91,2	118,2
79,0	8,3	4,0	91,3	118,3
79,1	8,2	4,0	91,3	118,3

Ķermeņa masa "KGW" kilogramos	Papildsvars "ZGW" kilogramos	Nobrauciena tērps "GRK" kilogramos	Kopējais svars "GGW" kilogramos	Svars kopā ar kamaniņām kilogramos
79,2	8,1	4,0	91,3	118,3
79,3	8,0	4,0	91,3	118,3
79,4	8,0	4,0	91,4	118,4
79,5	7,9	4,0	91,4	118,4
79,6	7,8	4,0	91,4	118,4
79,7	7,7	4,0	91,4	118,4
79,8	7,7	4,0	91,5	118,5
79,9	7,6	4,0	91,5	118,5
80,0	7,5	4,0	91,5	118,5
80,1	7,4	4,0	91,5	118,5
80,2	7,4	4,0	91,5	118,6
80,3	7,3	4,0	91,6	118,6
80,4	7,2	4,0	91,6	118,6
80,5	7,1	4,0	91,6	118,6
80,6	7,1	4,0	91,7	118,7
80,7	7,0	4,0	91,7	118,7
80,8	6,9	4,0	91,7	118,7
80,9	6,8	4,0	91,7	118,7
81,0	6,8	4,0	91,8	118,8
81,1	6,7	4,0	91,8	118,8
81,2	6,6	4,0	91,8	118,8
81,3	6,5	4,0	91,8	118,8
81,4	6,5	4,0	91,9	118,9
81,5	6,4	4,0	91,9	118,9
81,6	6,3	4,0	91,9	118,9
81,7	6,2	4,0	91,9	118,9
81,8	6,2	4,0	92,0	119,0
81,9	6,1	4,0	92,0	119,0
82,0	6,0	4,0	92,0	119,0
82,1	5,9	4,0	92,0	119,0
82,2	5,9	4,0	92,1	119,1
82,3	5,8	4,0	92,1	119,1
82,4	5,7	4,0	92,1	119,1
82,5	5,6	4,0	92,1	119,1
82,6	5,6	4,0	92,2	119,2
82,7	5,5	4,0	92,2	119,2
82,8	5,4	4,0	92,2	119,2
82,9	5,3	4,0	92,2	119,2
83,0	5,3	4,0	92,3	119,3
83,1	5,2	4,0	92,3	119,3
83,2	5,1	4,0	92,3	119,3
83,3	5,0	4,0	92,3	119,3
83,4	5,0	4,0	92,4	119,4
83,5	4,9	4,0	92,4	119,4
83,6	4,8	4,0	92,4	119,4
83,7	4,7	4,0	92,4	119,4
83,8	4,7	4,0	92,5	119,5
83,9	4,6	4,0	92,5	119,5

Ķermeņa masa "KGW" kilogramos	Papildsvars "ZGW" kilogramos	Nobrauciena tērpis "GRK" kilogramos	Kopējais svars "GGW" kilogramos	Svars kopā ar kamaniņām kilogramos
84,0	4,5	4,0	92,5	119,5
84,1	4,4	4,0	92,5	119,5
84,2	4,4	4,0	92,6	119,6
84,3	4,3	4,0	92,6	119,6
84,4	4,2	4,0	92,6	119,6
84,5	4,1	4,0	92,6	119,6
84,6	4,1	4,0	92,7	119,7
84,7	4,0	4,0	92,7	119,7
84,8	3,9	4,0	92,7	119,7
84,9	3,8	4,0	92,7	119,7
85,0	3,8	4,0	92,8	119,8
85,1	3,7	4,0	92,8	119,8
85,2	3,6	4,0	92,8	119,8
85,3	3,5	4,0	92,8	119,8
85,4	3,5	4,0	92,9	119,9
85,5	3,4	4,0	92,9	119,9
85,6	3,3	4,0	92,9	119,9
85,7	3,2	4,0	92,9	119,9
85,8	3,2	4,0	93,0	120,0
85,9	3,1	4,0	93,0	120,0
86,0	3,0	4,0	93,0	120,0
86,1	2,9	4,0	93,0	120,0
86,2	2,9	4,0	93,1	120,1
86,3	2,8	4,0	93,1	120,1
86,4	2,7	4,0	93,1	120,1
86,5	2,6	4,0	93,1	120,1
86,6	2,6	4,0	93,2	120,2
86,7	2,5	4,0	93,2	120,2
86,8	2,4	4,0	93,2	120,2
86,9	2,3	4,0	93,2	120,2
87,0	2,3	4,0	93,3	120,3
87,1	2,2	4,0	93,3	120,3
87,2	2,1	4,0	93,3	120,3
87,3	2,0	4,0	93,3	120,3
87,4	2,0	4,0	93,4	120,4
87,5	1,9	4,0	93,4	120,4
87,6	1,8	4,0	93,4	120,4
87,7	1,7	4,0	93,4	120,4
87,8	1,7	4,0	93,5	120,5
87,9	1,6	4,0	93,5	120,5
88,0	1,5	4,0	93,5	120,5
88,1	1,4	4,0	93,5	120,5
88,2	1,4	4,0	93,6	120,6
88,3	1,3	4,0	93,6	120,6
88,4	1,2	4,0	93,6	120,6
88,5	1,1	4,0	93,6	120,6
88,6	1,1	4,0	93,7	120,7
88,7	1,0	4,0	93,7	120,7

Ķermeņa masa "KGW" kilogramos	Papildsvars "ZGW" kilogramos	Nobrauciena tērps "GRK" kilogramos	Kopējais svars "GGW" kilogramos	Svars kopā ar kamaniņām kilogramos
88,8	0,9	4,0	93,7	120,7
88,9	0,8	4,0	93,7	120,7
89,0	0,8	4,0	93,8	120,8
89,1	0,7	4,0	93,8	120,8
89,2	0,6	4,0	93,8	120,8
89,3	0,5	4,0	93,8	120,8
89,4	0,4	4,0	93,9	120,9
89,5	0,4	4,0	93,9	120,9
89,6	0,3	4,0	93,9	120,9
89,7	0,2	4,0	93,9	120,9
89,8	0,2	4,0	94,0	121,0
89,9	0,1	4,0	97,0	121,0
90,0	0,0	4,0	94,0	121,0

Pielikums 5

Individuālais papildsvars

Juniori (vīrieši)

75% no starpības 90 kg - KGW = ZGW (max. 13kg)

KGW + ZGW + 4 kg GRK = GGW

Ķermeņa masa "KGW" kilogramos	Papildsvars "ZGW" kilogramos	Nobrauciena tērps "GRK" kilogramos	Kopējais svars "GGW" kilogramos	Svars kopā ar kamaniņām kilogramos
72,7	13,0	4,0	89,7	112,7
72,8	12,9	4,0	89,7	112,7
72,9	12,8	4,0	89,7	112,7
73,0	12,8	4,0	89,8	112,8
73,1	12,7	4,0	89,8	112,8
73,2	12,6	4,0	89,8	112,8
73,3	12,5	4,0	89,8	112,8
73,4	12,5	4,0	89,9	112,9
73,5	12,4	4,0	89,9	112,9
73,6	12,3	4,0	89,9	112,9
73,7	12,2	4,0	89,9	112,9
73,8	12,2	4,0	90,0	113,0
73,9	12,1	4,0	90,0	113,0
74,0	12,0	4,0	90,0	113,0
74,1	11,9	4,0	90,0	113,0
74,2	11,9	4,0	90,1	113,1
74,3	11,8	4,0	90,1	113,1
74,4	11,7	4,0	90,1	113,1
74,5	11,6	4,0	90,1	113,1
74,6	11,6	4,0	90,2	113,2
74,7	11,5	4,0	90,2	113,2
74,8	11,4	4,0	90,2	113,2
74,9	11,3	4,0	90,2	113,2
75,0	11,3	4,0	90,3	113,3
75,1	11,2	4,0	90,3	113,3
75,2	11,1	4,0	90,3	113,3
75,3	11,0	4,0	90,3	113,3
75,4	11,0	4,0	90,4	113,4
75,5	10,9	4,0	90,4	113,4
75,6	10,8	4,0	90,4	113,4
75,7	10,7	4,0	90,4	113,4
75,8	10,7	4,0	90,5	113,5
75,9	10,6	4,0	90,5	113,5
76,0	10,5	4,0	90,5	113,5
76,1	10,4	4,0	90,5	113,5
76,2	10,4	4,0	90,6	113,6
76,3	10,3	4,0	90,6	113,6
76,4	10,2	4,0	90,6	113,6
76,5	10,1	4,0	90,6	113,6
76,6	10,1	4,0	90,7	113,7
76,7	10,0	4,0	90,7	113,7

Ķermeņa masa "KGW" kilogramos	Papildsvars "ZGW" kilogramos	Nobrauciena tērps "GRK" kilogramos	Kopējais svars "GGW" kilogramos	Svars kopā ar kamaniņām kilogramos
76,8	9,9	4,0	90,7	113,7
76,9	9,8	4,0	90,7	113,7
77,0	9,8	4,0	90,8	113,8
77,1	9,7	4,0	90,8	113,8
77,2	9,6	4,0	90,8	113,8
77,3	9,5	4,0	90,8	113,8
77,4	9,5	4,0	90,9	113,9
77,5	9,4	4,0	90,9	113,9
77,6	9,3	4,0	90,9	113,9
77,7	9,2	4,0	90,9	113,9
77,8	9,2	4,0	91,0	114,0
77,9	9,1	4,0	91,0	114,0
78,0	9,0	4,0	91,0	114,0
78,1	8,9	4,0	91,0	114,0
78,2	8,9	4,0	91,1	114,1
78,3	8,8	4,0	91,1	114,1
78,4	8,7	4,0	91,1	114,1
78,5	8,6	4,0	91,1	114,1
78,6	8,6	4,0	91,2	114,2
78,7	8,5	4,0	91,2	114,2
78,8	8,4	4,0	91,2	114,2
78,9	8,3	4,0	91,2	114,2
79,0	8,3	4,0	91,3	114,3
79,1	8,2	4,0	91,3	114,3
79,2	8,1	4,0	91,3	114,3
79,3	8,0	4,0	91,3	114,3
79,4	8,0	4,0	91,4	114,4
79,5	7,9	4,0	91,4	114,4
79,6	7,8	4,0	91,4	114,4
79,7	7,7	4,0	91,4	114,4
79,8	7,7	4,0	91,5	114,5
79,9	7,6	4,0	91,5	114,5
80,0	7,5	4,0	91,5	114,5
80,1	7,4	4,0	91,5	114,5
80,2	7,4	4,0	91,6	114,6
80,3	7,3	4,0	91,6	114,6
80,4	7,2	4,0	91,6	114,6
80,5	7,1	4,0	91,6	114,6
80,6	7,1	4,0	91,7	114,7
80,7	7,0	4,0	91,7	114,7
80,8	6,9	4,0	91,7	114,7
80,9	6,8	4,0	91,7	114,7
81,0	6,8	4,0	91,8	114,8
81,1	6,7	4,0	91,8	114,8
81,2	6,6	4,0	91,8	114,8
81,3	6,5	4,0	91,8	114,8
81,4	6,5	4,0	91,9	114,9

Ķermeņa masa "KGW" kilogramos	Papildsvars "ZGW" kilogramos	Nobrauciena tērps "GRK" kilogramos	Kopējais svars "GGW" kilogramos	Svars kopā ar kamaniņām kilogramos
81,5	6,4	4,0	91,9	114,9
81,6	6,3	4,0	91,9	114,9
81,7	6,2	4,0	91,9	114,9
81,8	6,2	4,0	92,0	115,0
81,9	6,1	4,0	92,0	115,0
82,0	6,0	4,0	92,0	115,0
82,1	5,9	4,0	92,0	115,0
82,2	5,9	4,0	92,1	115,1
82,3	5,8	4,0	92,1	115,1
82,4	5,7	4,0	92,1	115,1
82,5	5,6	4,0	92,1	115,1
82,6	5,6	4,0	92,2	115,2
82,7	5,5	4,0	92,2	115,2
82,8	5,4	4,0	92,2	115,2
82,9	5,3	4,0	92,2	115,2
83,0	5,3	4,0	92,3	115,3
83,1	5,2	4,0	92,3	115,3
83,2	5,1	4,0	92,3	115,3
83,3	5,0	4,0	92,3	115,3
83,4	5,0	4,0	92,4	115,4
83,5	4,9	4,0	92,4	115,4
83,6	4,8	4,0	92,4	115,4
83,7	4,7	4,0	92,4	115,4
83,8	4,7	4,0	92,5	115,5
83,9	4,6	4,0	92,5	115,5
84,0	4,5	4,0	92,5	115,5
84,1	4,4	4,0	92,5	115,5
84,2	4,4	4,0	92,6	115,6
84,3	4,3	4,0	92,6	115,6
84,4	4,2	4,0	92,6	115,6
84,5	4,1	4,0	92,6	115,6
84,6	4,1	4,0	92,7	115,7
84,7	4,0	4,0	92,7	115,7
84,8	3,9	4,0	92,7	115,7
84,9	3,8	4,0	92,7	115,7
85,0	3,8	4,0	92,8	115,8
85,1	3,7	4,0	92,8	115,8
85,2	3,6	4,0	92,8	115,8
85,3	3,5	4,0	92,8	115,8
85,4	3,5	4,0	92,9	115,9
85,5	3,4	4,0	92,9	115,9
85,6	3,3	4,0	92,9	115,9
85,7	3,2	4,0	92,9	115,9
85,8	3,2	4,0	93,0	116,0
85,9	3,1	4,0	93,0	116,0
86,0	3,0	4,0	93,0	116,0
86,1	2,9	4,0	93,0	116,0
86,2	2,9	4,0	93,1	116,1

Ķermeņa masa "KGW" kilogramos	Papildsvars "ZGW" kilogramos	Nobrauciena tērpis "GRK" kilogramos	Kopējais svars "GGW" kilogramos	Svars kopā ar kamaniņām kilogramos
86,3	2,8	4,0	93,1	116,1
86,4	2,7	4,0	93,1	116,1
86,5	2,6	4,0	93,1	116,1
86,6	2,6	4,0	93,2	116,2
86,7	2,5	4,0	93,2	116,2
86,8	2,4	4,0	93,2	116,2
86,9	2,3	4,0	93,2	116,2
87,0	2,3	4,0	93,3	116,3
87,1	2,2	4,0	93,3	116,3
87,2	2,1	4,0	93,3	116,3
87,3	2,0	4,0	93,3	116,3
87,4	2,0	4,0	93,4	116,4
87,5	1,9	4,0	93,4	116,4
87,6	1,8	4,0	93,4	116,4
87,7	1,7	4,0	93,4	116,4
87,8	1,7	4,0	93,5	116,5
87,9	1,6	4,0	93,5	116,5
88,0	1,5	4,0	93,5	116,5
88,1	1,4	4,0	93,5	116,5
88,2	1,4	4,0	93,6	116,6
88,3	1,3	4,0	93,6	116,6
88,4	1,2	4,0	93,6	116,6
88,5	1,1	4,0	93,6	116,6
88,6	1,1	4,0	93,7	116,7
88,7	1,0	4,0	93,7	116,7
88,8	0,9	4,0	93,7	116,7
88,9	0,8	4,0	93,7	116,7
89,0	0,8	4,0	93,8	116,8
89,1	0,7	4,0	93,8	116,8
89,2	0,6	4,0	93,8	116,8
89,3	0,5	4,0	93,8	116,8
89,4	0,5	4,0	93,9	116,9
89,5	0,4	4,0	93,9	116,9
89,6	0,3	4,0	93,9	116,9
89,7	0,2	4,0	93,9	116,9
89,8	0,2	4,0	94,0	117,0
89,9	0,1	4,0	94,0	117,0
90,0	0,0	4,0	94,0	117,0

**Sievietes, Junioras,
„A“ grupas Jaunieši - zēni**

75% no starpības 75 kg - KGW = ZGW (max. 10 kg)

KGW + ZGW + 4 kg GRK = GGW

Kārmeņa masa "KGW" kilogramos	Papildsvars "ZGW" kilogramos	Nobrauciena tērps "GRK" kilogramos	Kopējais svars "GGW" kilogramos	Svars kopā ar kamaniņām kilogramos
61,7	10,0	4,0	75,7	98,7
61,8	9,9	4,0	75,7	98,7
61,9	9,8	4,0	75,7	98,7
62,0	9,8	4,0	75,8	98,8
62,1	9,7	4,0	75,8	98,8
62,2	9,6	4,0	75,8	98,8
62,3	9,5	4,0	75,8	98,8
62,4	9,5	4,0	75,9	98,9
62,5	9,4	4,0	75,9	98,9
62,6	9,3	4,0	75,9	98,9
62,7	9,2	4,0	75,9	98,9
62,8	9,2	4,0	76,0	99,0
62,9	9,1	4,0	76,0	99,0
63,0	9,0	4,0	76,0	99,0
63,1	8,9	4,0	76,0	99,0
63,2	8,9	4,0	76,1	99,1
63,3	8,8	4,0	76,1	99,1
63,4	8,7	4,0	76,1	99,1
63,5	8,6	4,0	76,1	99,1
63,6	8,6	4,0	76,2	99,2
63,7	8,5	4,0	76,2	99,2
63,8	8,4	4,0	76,2	99,2
63,9	8,3	4,0	76,2	99,2
64,0	8,3	4,0	76,3	99,3
64,1	8,2	4,0	76,3	99,3
64,2	8,1	4,0	76,3	99,3
64,3	8,0	4,0	76,3	99,3
64,4	8,0	4,0	76,4	99,4
64,5	7,9	4,0	76,4	99,4
64,6	7,8	4,0	76,4	99,4
64,7	7,7	4,0	76,4	99,4
64,8	7,7	4,0	76,5	99,5
64,9	7,6	4,0	76,5	99,5
65,0	7,5	4,0	76,5	99,5
65,1	7,4	4,0	76,5	99,5
65,2	7,4	4,0	76,6	99,6
65,3	7,3	4,0	76,6	99,6
65,4	7,2	4,0	76,6	99,6
65,5	7,1	4,0	76,6	99,6
65,6	7,1	4,0	76,7	99,7
65,7	7,0	4,0	76,7	99,7
65,8	6,9	4,0	76,7	99,7
65,9	6,8	4,0	76,7	99,7

Ķermeņa masa "KGW" kilogramos	Papildsvars "ZGW" kilogramos	Nobrauciena tērps "GRK" kilogramos	Kopējais svars "GGW" kilogramos	Svars kopā ar kamaniņām kilogramos
66,0	6,8	4,0	76,8	99,8
66,1	6,7	4,0	76,8	99,8
66,2	6,6	4,0	76,8	99,8
66,3	6,5	4,0	76,8	99,8
66,4	6,5	4,0	76,9	99,9
66,5	6,4	4,0	76,9	99,9
66,6	6,3	4,0	76,9	99,9
66,7	6,2	4,0	76,9	99,9
66,8	6,2	4,0	77,0	100,0
66,9	6,1	4,0	77,0	100,0
67,0	6,0	4,0	77,0	100,0
67,1	5,9	4,0	77,0	100,0
67,2	5,9	4,0	77,1	100,1
67,3	5,8	4,0	77,1	100,1
67,4	5,7	4,0	77,1	100,1
67,5	5,6	4,0	77,1	100,1
67,6	5,6	4,0	77,2	100,2
67,7	5,5	4,0	77,2	100,2
67,8	5,4	4,0	77,2	100,2
67,9	5,3	4,0	77,2	100,2
68,0	5,3	4,0	77,3	100,3
68,1	5,2	4,0	77,3	100,3
68,2	5,1	4,0	77,3	100,3
68,3	5,0	4,0	77,3	100,3
68,4	5,0	4,0	77,4	100,4
68,5	4,9	4,0	77,4	100,4
68,6	4,8	4,0	77,4	100,4
68,7	4,7	4,0	77,4	100,4
68,8	4,7	4,0	77,5	100,5
68,9	4,6	4,0	77,5	100,5
69,0	4,5	4,0	77,5	100,5
69,1	4,4	4,0	77,5	100,5
69,2	4,4	4,0	77,6	100,6
69,3	4,3	4,0	77,6	100,6
69,4	4,2	4,0	77,6	100,6
69,5	4,1	4,0	77,6	100,6
69,6	4,1	4,0	77,7	100,7
69,7	4,0	4,0	77,7	100,7
69,8	3,9	4,0	77,7	100,7
69,9	3,8	4,0	77,7	100,7
70,0	3,8	4,0	77,8	100,8
70,1	3,7	4,0	77,8	100,8
70,2	3,6	4,0	77,8	100,8
70,3	3,5	4,0	77,8	100,8
70,4	3,5	4,0	77,9	100,9
70,5	3,4	4,0	77,9	100,9
70,6	3,3	4,0	77,9	100,9
70,7	3,2	4,0	77,9	100,9

Ķermeņa masa "KGW" kilogramos	Papildsvars "ZGW" kilogramos	Nobrauciena tērps "GRK" kilogramos	Kopējais svars "GGW" kilogramos	Svars kopā ar kamaniņām kilogramos
70,8	3,2	4,0	78,0	101,0
70,9	3,1	4,0	78,0	101,0
71,0	3,0	4,0	78,0	101,0
71,1	2,9	4,0	78,0	101,0
71,2	2,9	4,0	78,1	101,1
71,3	2,8	4,0	78,1	101,1
71,4	2,7	4,0	78,1	101,1
71,5	2,6	4,0	78,1	101,1
71,6	2,6	4,0	78,2	101,2
71,7	2,5	4,0	78,2	101,2
71,8	2,4	4,0	78,2	101,2
71,9	2,3	4,0	78,2	101,2
72,0	2,3	4,0	78,3	101,3
72,1	2,2	4,0	78,3	101,3
72,2	2,1	4,0	78,3	101,3
72,3	2,0	4,0	78,3	101,3
72,4	2,0	4,0	78,4	101,4
72,5	1,9	4,0	78,4	101,4
72,6	1,8	4,0	78,4	101,4
72,7	1,7	4,0	78,4	101,4
72,8	1,7	4,0	78,5	101,5
72,9	1,6	4,0	78,5	101,5
73,0	1,5	4,0	78,5	101,5
73,1	1,4	4,0	78,5	101,5
73,2	1,4	4,0	78,6	101,6
73,3	1,3	4,0	78,6	101,6
73,4	1,2	4,0	78,6	101,6
73,5	1,1	4,0	78,6	101,6
73,6	1,1	4,0	78,7	101,7
73,7	1,0	4,0	78,7	101,7
73,8	0,9	4,0	78,7	101,7
73,9	0,8	4,0	78,7	101,7
74,0	0,8	4,0	78,8	101,8
74,1	0,7	4,0	78,8	101,8
74,2	0,6	4,0	78,8	101,8
74,3	0,5	4,0	78,8	101,8
74,4	0,5	4,0	78,9	101,9
74,5	0,4	4,0	78,9	101,9
74,6	0,3	4,0	78,9	101,9
74,7	0,2	4,0	78,9	101,9
74,8	0,2	4,0	79,0	102,0
74,9	0,1	4,0	79,0	102,0
75,0	0,0	4,0	79,0	102,0

„A“ grupas Jaunieši divvietīgās ekipāžas

50% no starpības 70 kg - KGW = ZGW (max. 10 kg)
 KGW + ZGW + 4 kg GRK = GGW

Kermeņa masa "KGW" kilogramos	Papildsvars "ZGW" kilogramos	Nobrauciena tērps "GRK" kilogramos	Kopējais svars "GGW" kilogramos	Svars kopā ar kamaniņām kilogramos
55,0	10,0	4,0	69,0	96,0
55,1	9,9	4,0	69,0	96,0
55,2	9,9	4,0	69,1	96,1
55,3	9,8	4,0	69,1	96,1
55,4	9,8	4,0	69,2	96,2
55,5	9,7	4,0	69,2	96,2
55,6	9,7	4,0	69,3	96,3
55,7	9,6	4,0	69,3	96,3
55,8	9,6	4,0	69,4	96,4
55,9	9,5	4,0	69,4	96,4
56,0	9,5	4,0	69,5	96,5
56,1	9,4	4,0	69,5	96,5
56,2	9,4	4,0	69,6	96,6
56,3	9,3	4,0	69,6	96,6
56,4	9,3	4,0	69,7	96,7
56,5	9,2	4,0	69,7	96,7
56,6	9,2	4,0	69,8	96,8
56,7	9,1	4,0	69,8	96,8
56,8	9,1	4,0	69,9	96,9
56,9	9,0	4,0	69,9	96,9
57,0	9,0	4,0	70,0	97,0
57,1	8,9	4,0	70,0	97,0
57,2	8,9	4,0	70,1	97,1
57,3	8,8	4,0	70,1	97,1
57,4	8,8	4,0	70,2	97,2
57,5	8,7	4,0	70,2	97,2
57,6	8,7	4,0	70,3	97,3
57,7	8,6	4,0	70,3	97,3
57,8	8,6	4,0	70,4	97,4
57,9	8,5	4,0	70,4	97,4
58,0	8,5	4,0	70,5	97,5
58,1	8,4	4,0	70,5	97,5
58,2	8,4	4,0	70,6	97,6
58,3	8,3	4,0	70,6	97,6
58,4	8,3	4,0	70,7	97,7
58,5	8,2	4,0	70,7	97,7
58,6	8,2	4,0	70,8	97,8
58,7	8,1	4,0	70,8	97,8
58,8	8,1	4,0	70,9	97,9
58,9	8,0	4,0	70,9	97,9
59,0	8,0	4,0	71,0	98,0
59,1	7,9	4,0	71,0	98,0
59,2	7,9	4,0	71,1	98,1
59,3	7,8	4,0	71,1	98,1
59,4	7,8	4,0	71,2	98,2
59,5	7,7	4,0	71,2	98,2

Ķermeņa masa "KGW" kilogramos	Papildsvars "ZGW" kilogramos	Nobrauciena tērps "GRK" kilogramos	Kopējais svars "GGW" kilogramos	Svars kopā ar kamaniņām kilogramos
59,6	7,7	4,0	71,3	98,3
59,7	7,6	4,0	71,3	98,3
59,8	7,6	4,0	71,4	98,4
59,9	7,5	4,0	71,4	98,4
60,0	7,5	4,0	71,5	98,5
60,1	7,4	4,0	71,5	98,5
60,2	7,4	4,0	71,6	98,6
60,3	7,3	4,0	71,6	98,6
60,4	7,3	4,0	71,7	98,7
60,5	7,2	4,0	71,7	98,7
60,6	7,2	4,0	71,8	98,8
60,7	7,1	4,0	71,8	98,8
60,8	7,1	4,0	71,9	98,9
60,9	7,0	4,0	71,9	98,9
61,0	7,0	4,0	72,0	99,0
61,1	6,9	4,0	72,0	99,0
61,2	6,9	4,0	72,1	99,1
61,3	6,8	4,0	72,1	99,1
61,4	6,8	4,0	72,2	99,2
61,5	6,7	4,0	72,2	99,2
61,6	6,7	4,0	72,3	99,3
61,7	6,6	4,0	72,3	99,3
61,8	6,6	4,0	72,4	99,4
61,9	6,5	4,0	72,4	99,4
62,0	6,5	4,0	72,5	99,5
62,1	6,4	4,0	72,5	99,5
62,2	6,4	4,0	72,6	99,6
62,3	6,3	4,0	72,6	99,6
62,4	6,3	4,0	72,7	99,7
62,5	6,2	4,0	72,7	99,7
62,6	6,2	4,0	72,8	99,8
62,7	6,1	4,0	72,8	99,8
62,8	6,1	4,0	72,9	99,9
62,9	6,0	4,0	72,9	99,9
63,0	6,0	4,0	73,0	100,0
63,1	5,9	4,0	73,0	100,0
63,2	5,9	4,0	73,1	100,1
63,3	5,8	4,0	73,1	100,1
63,4	5,8	4,0	73,2	100,2
63,5	5,7	4,0	73,2	100,2
63,6	5,7	4,0	73,3	100,3
63,7	5,6	4,0	73,3	100,3
63,8	5,6	4,0	73,4	100,4
63,9	5,5	4,0	73,4	100,4
64,0	5,5	4,0	73,5	100,5
64,1	5,4	4,0	73,5	100,5
64,2	5,4	4,0	73,6	100,6
64,3	5,3	4,0	73,6	100,6

Ķermeņa masa "KGW" kilogramos	Papildsvars "ZGW" kilogramos	Nobrauciena tērpis "GRK" kilogramos	Kopējais svars "GGW" kilogramos	Svars kopā ar kamaniņām kilogramos
64,4	5,3	4,0	73,7	100,7
64,5	5,2	4,0	73,7	100,7
64,6	5,2	4,0	73,8	100,8
64,7	5,1	4,0	73,8	100,8
64,8	5,1	4,0	73,9	100,9
64,9	5,0	4,0	73,9	100,9
65,0	5,0	4,0	74,0	101,0
65,1	4,9	4,0	74,0	101,0
65,2	4,9	4,0	74,1	101,1
65,3	4,8	4,0	74,1	101,1
65,4	4,8	4,0	74,2	101,2
65,5	4,7	4,0	74,2	101,2
65,6	4,7	4,0	74,3	101,3
65,7	4,6	4,0	74,3	101,3
65,8	4,6	4,0	74,4	101,4
65,9	4,5	4,0	74,4	101,4
66,0	4,5	4,0	74,5	101,5
66,1	4,4	4,0	74,5	101,5
66,2	4,4	4,0	74,6	101,6
66,3	4,3	4,0	74,6	101,6
66,4	4,3	4,0	74,7	101,7
66,5	4,2	4,0	74,7	101,7
66,6	4,2	4,0	74,8	101,8
66,7	4,1	4,0	74,8	101,8
66,8	4,1	4,0	74,9	101,9
66,9	4,0	4,0	74,9	101,9
67,0	4,0	4,0	75,0	102,0
67,1	3,9	4,0	75,0	102,0
67,2	3,9	4,0	75,1	102,1
67,3	3,8	4,0	75,1	102,1
67,4	3,8	4,0	75,2	102,2
67,5	3,7	4,0	75,2	102,2
67,6	3,7	4,0	75,3	102,3
67,7	3,6	4,0	75,3	102,3
67,8	3,6	4,0	75,4	102,4
67,9	3,5	4,0	75,4	102,4
68,0	3,5	4,0	75,5	102,5
68,1	3,4	4,0	75,5	102,5
68,2	3,4	4,0	75,6	102,6
68,3	3,3	4,0	75,6	102,6
68,4	3,3	4,0	75,7	102,7
68,5	3,2	4,0	75,7	102,7
68,6	3,2	4,0	75,8	102,8
68,7	3,1	4,0	75,8	102,8
68,8	3,1	4,0	75,9	102,9
68,9	3,0	4,0	75,9	102,9
69,0	3,0	4,0	76,0	103,0
69,1	2,9	4,0	76,0	103,0
69,2	2,9	4,0	76,1	103,1
69,3	2,8	4,0	76,1	103,1

Ķermeņa masa "KGW" Kilogramos	Papildsvars "ZGW" kilogramos	Nobrauciena tērps "GRK" kilogramos	Kopējais svars "GGW" kilogramos	Svars kopā ar kamaniņām kilogramos
			76,2	
69,4	2,8	4,0	76,2	103,2
69,5	2,7	4,0	76,3	103,2
69,6	2,7	4,0	76,3	103,3
69,7	2,6	4,0	76,4	103,3
69,8	2,6	4,0	76,4	103,4
69,9	2,5	4,0	76,5	103,4
70,0	2,5	4,0	76,5	103,5
70,1	2,4	4,0	76,6	103,5
70,2	2,4	4,0	76,6	103,6
70,3	2,3	4,0	76,7	103,6
70,4	2,3	4,0	76,7	103,7
70,5	2,2	4,0	76,8	103,7
70,6	2,2	4,0	76,8	103,8
70,7	2,1	4,0	76,9	103,8
70,8	2,1	4,0	76,9	103,9
70,9	2,0	4,0	77,0	103,9
71,0	2,0	4,0	77,0	104,0
71,1	1,9	4,0	77,1	104,0
71,2	1,9	4,0	77,1	104,1
71,3	1,8	4,0	77,2	104,1
71,4	1,8	4,0	77,2	104,2
71,5	1,7	4,0	77,3	104,2
71,6	1,7	4,0	77,3	104,3
71,7	1,6	4,0	77,4	104,3
71,8	1,6	4,0	77,4	104,4
71,9	1,5	4,0	77,5	104,4
72,0	1,5	4,0	77,5	104,5
72,1	1,4	4,0	77,6	104,5
72,2	1,4	4,0	77,6	104,6
72,3	1,3	4,0	77,7	104,6
72,4	1,3	4,0	77,7	104,7
72,5	1,2	4,0	77,8	104,7
72,6	1,2	4,0	77,8	104,8
72,7	1,1	4,0	77,9	104,8
72,8	1,1	4,0	77,9	104,9
72,9	1,0	4,0	78,0	104,9
73,0	1,0	4,0	78,0	105,0
73,1	0,9	4,0	78,1	105,0
73,2	0,9	4,0	78,1	105,1
73,3	0,8	4,0	78,2	105,1
73,4	0,8	4,0	78,2	105,2
73,5	0,7	4,0	78,3	105,2
73,6	0,7	4,0	78,3	105,3
73,7	0,6	4,0	78,4	105,3
73,8	0,6	4,0	78,4	105,4
73,9	0,5	4,0	78,5	105,4
74,0	0,5	4,0	78,5	105,5
74,1	0,4	4,0	78,6	105,5
74,2	0,4	4,0	78,6	105,6
74,3	0,3	4,0	78,7	105,6
74,4	0,3	4,0	78,7	105,7
74,5	0,2	4,0	78,8	105,7
74,6	0,2	4,0		105,8

Ķermeņa masa "KGW" kilogramos	Papildsvars "ZGW" kilogramos	Nobrauciena tērps "GRK" kilogramos	Kopējais svars "GGW" kilogramos	Svars kopā ar kamaniņām kilogramos
74,7	0,1	4,0	78,8	105,8
74,8	0,1	4,0	78,9	105,9
74,9	0,0	4,0	78,9	105,9
75,0	0,0	4,0	79,0	106,0

Juniori divvietīgās ekipāžas

50% no starpības 90 kg - KGW = ZGW (max. 10 kg)

KGW + ZGW + 4 kg GRK = GGW

Ķermeņa masa "KGW" kilogramos	Papildsvars "ZGW" kilogramos	Nobrauciena tērps "GRK" kilogramos	Kopējais svars "GGW" kilogramos	Svars kopā ar kamaniņām kilogramos
70,0	10,0	4,0	84,0	111,0
70,1	9,9	4,0	84,0	111,0
70,2	9,9	4,0	84,1	111,1
70,3	9,8	4,0	84,1	111,1
70,4	9,8	4,0	84,2	111,2
70,5	9,7	4,0	84,2	111,2
70,6	9,7	4,0	84,3	111,3
70,7	9,6	4,0	84,3	111,3
70,8	9,6	4,0	84,4	111,4
70,9	9,5	4,0	84,4	111,4
71,0	9,5	4,0	84,5	111,5
71,1	9,4	4,0	84,5	111,5
71,2	9,4	4,0	84,6	111,6
71,3	9,3	4,0	84,6	111,6
71,4	9,3	4,0	84,7	111,7
71,5	9,2	4,0	84,7	111,7
71,6	9,2	4,0	84,8	111,8
71,7	9,1	4,0	84,8	111,8
71,8	9,1	4,0	84,9	111,9
71,9	9,0	4,0	84,9	111,9
72,0	9,0	4,0	85,0	112,0
72,1	8,9	4,0	85,0	112,0
72,2	8,9	4,0	85,1	112,1
72,3	8,8	4,0	85,1	112,1
72,4	8,8	4,0	85,2	112,2
72,5	8,7	4,0	85,2	112,2
72,6	8,7	4,0	85,3	112,3
72,7	8,6	4,0	85,3	112,3
72,8	8,6	4,0	85,4	112,4
72,9	8,5	4,0	85,4	112,4
73,0	8,5	4,0	85,5	112,5
73,1	8,4	4,0	85,5	112,5
73,2	8,4	4,0	85,6	112,6
73,3	8,3	4,0	85,6	112,6
73,4	8,3	4,0	85,7	112,7
73,5	8,2	4,0	85,7	112,7
73,6	8,2	4,0	85,8	112,8
73,7	8,1	4,0	85,8	112,8
73,8	8,1	4,0	85,9	112,9
73,9	8,0	4,0	85,9	112,9
74,0	8,0	4,0	86,0	113,0
74,1	7,9	4,0	86,0	113,0
74,2	7,9	4,0	86,1	113,1
74,3	7,8	4,0	86,1	113,1

Ķermeņa masa "KGW" kilogramos	Papildsvars "ZGW" kilogramos	Nobrauciena tērps "GRK" kilogramos	Kopējais svars "GGW" kilogramos	Svars kopā ar kamaniņām kilogramos
74,4	7,8	4,0	86,2	113,2
74,5	7,7	4,0	86,2	113,2
74,6	7,7	4,0	86,3	113,3
74,7	7,6	4,0	86,3	113,3
74,8	7,6	4,0	86,4	113,4
74,9	7,5	4,0	86,4	113,4
75,0	7,5	4,0	86,5	113,5
75,1	7,4	4,0	86,5	113,5
75,2	7,4	4,0	86,6	113,6
75,3	7,3	4,0	86,6	113,6
75,4	7,3	4,0	86,7	113,7
75,5	7,2	4,0	86,7	113,7
75,6	7,2	4,0	86,8	113,8
75,7	7,1	4,0	86,8	113,8
75,8	7,1	4,0	86,9	113,9
75,9	7,0	4,0	86,9	113,9
76,0	7,0	4,0	87,0	114,0
76,1	6,9	4,0	87,0	114,0
76,2	6,9	4,0	87,1	114,1
76,3	6,8	4,0	87,1	114,1
76,4	6,8	4,0	87,2	114,2
76,5	6,7	4,0	87,2	114,2
76,6	6,7	4,0	87,3	114,3
76,7	6,6	4,0	87,3	114,3
76,8	6,6	4,0	87,4	114,4
76,9	6,5	4,0	87,4	114,4
77,0	6,5	4,0	87,5	114,5
77,1	6,4	4,0	87,5	114,5
77,2	6,4	4,0	87,6	114,6
77,3	6,3	4,0	87,6	114,6
77,4	6,3	4,0	87,7	114,7
77,5	6,2	4,0	87,7	114,7
77,6	6,2	4,0	87,8	114,8
77,7	6,1	4,0	87,8	114,8
77,8	6,1	4,0	87,9	114,9
77,9	6,0	4,0	87,9	114,9
78,0	6,0	4,0	88,0	115,0
78,1	5,9	4,0	88,0	115,0
78,2	5,9	4,0	88,1	115,1
78,3	5,8	4,0	88,1	115,1
78,4	5,8	4,0	88,2	115,2
78,5	5,7	4,0	88,2	115,2
78,6	5,7	4,0	88,3	115,3
78,7	5,6	4,0	88,3	115,3
78,8	5,6	4,0	88,4	115,4
78,9	5,5	4,0	88,4	115,4
79,0	5,5	4,0	88,5	115,5
79,1	5,4	4,0	88,5	115,5

Ķermeņa masa "KGW" kilogramos	Papildsvars "ZGW" kilogramos	Nobrauciena tērpis "GRK" kilogramos	Kopējais svars "GGW" kilogramos	Svars kopā ar kamaniņām kilogramos
79,2	5,4	4,0	88,6	115,6
79,3	5,3	4,0	88,6	115,6
79,4	5,3	4,0	88,7	115,7
79,5	5,2	4,0	88,7	115,7
79,6	5,2	4,0	88,8	115,8
79,7	5,1	4,0	88,8	115,8
79,8	5,1	4,0	88,9	115,9
79,9	5,0	4,0	88,9	115,9
80,0	5,0	4,0	89,0	116,0
80,1	4,9	4,0	89,0	116,0
80,2	4,9	4,0	89,1	116,1
80,3	4,8	4,0	89,1	116,1
80,4	4,8	4,0	89,2	116,2
80,5	4,7	4,0	89,2	116,2
80,6	4,7	4,0	89,3	116,3
80,7	4,6	4,0	89,3	116,3
80,8	4,6	4,0	89,4	116,4
80,9	4,5	4,0	89,4	116,4
81,0	4,5	4,0	89,5	116,5
81,1	4,4	4,0	89,5	116,5
81,2	4,4	4,0	89,6	116,6
81,3	4,3	4,0	89,6	116,6
81,4	4,3	4,0	89,7	116,7
81,5	4,2	4,0	89,7	116,7
81,6	4,2	4,0	89,8	116,8
81,7	4,1	4,0	89,8	116,8
81,8	4,1	4,0	89,9	116,9
81,9	4,0	4,0	89,9	116,9
82,0	4,0	4,0	90,0	117,0
82,1	3,9	4,0	90,0	117,0
82,2	3,9	4,0	90,1	117,1
82,3	3,8	4,0	90,1	117,1
82,4	3,8	4,0	90,2	117,2
82,5	3,7	4,0	90,2	117,2
82,6	3,7	4,0	90,3	117,3
82,7	3,6	4,0	90,3	117,3
82,8	3,6	4,0	90,4	117,4
82,9	3,5	4,0	90,4	117,4
83,0	3,5	4,0	90,5	117,5
83,1	3,4	4,0	90,5	117,5
83,2	3,4	4,0	90,6	117,6
83,3	3,3	4,0	90,6	117,6
83,4	3,3	4,0	90,7	117,7
83,5	3,2	4,0	90,7	117,7
83,6	3,2	4,0	90,8	117,8
83,7	3,1	4,0	90,8	117,8
83,8	3,1	4,0	90,9	117,9
83,9	3,0	4,0	90,9	117,9

Ķermeņa masa "KGW" kilogramos	Papildsvars "ZGW" kilogramos	Nobrauciena tērpis "GRK" kilogramos	Kopējais svars "GGW" kilogramos	Svars kopā ar kamaniņām kilogramos
84,0	3,0	4,0	91,0	118,0
84,1	2,9	4,0	91,0	118,0
84,2	2,9	4,0	91,1	118,1
84,3	2,8	4,0	91,1	118,1
84,4	2,8	4,0	91,2	118,2
84,5	2,7	4,0	91,2	118,2
84,6	2,7	4,0	91,3	118,3
84,7	2,6	4,0	91,3	118,3
84,8	2,6	4,0	91,4	118,4
84,9	2,5	4,0	91,4	118,4
85,0	2,5	4,0	91,5	118,5
85,1	2,4	4,0	91,5	118,5
85,2	2,4	4,0	91,6	118,6
85,3	2,3	4,0	91,6	118,6
85,4	2,3	4,0	91,7	118,7
85,5	2,2	4,0	91,7	118,7
85,6	2,2	4,0	91,8	118,8
85,7	2,1	4,0	91,8	118,8
85,8	2,1	4,0	91,9	118,9
85,9	2,0	4,0	91,9	118,9
86,0	2,0	4,0	92,0	119,0
86,1	1,9	4,0	92,0	119,0
86,2	1,9	4,0	92,1	119,1
86,3	1,8	4,0	92,1	119,1
86,4	1,8	4,0	92,2	119,2
86,5	1,7	4,0	92,2	119,2
86,6	1,7	4,0	92,3	119,3
86,7	1,6	4,0	92,3	119,3
86,8	1,6	4,0	92,4	119,4
86,9	1,5	4,0	92,4	119,4
87,0	1,5	4,0	92,5	119,5
87,1	1,4	4,0	92,5	119,5
87,2	1,4	4,0	92,6	119,6
87,3	1,3	4,0	92,6	119,6
87,4	1,3	4,0	92,7	119,7
87,5	1,2	4,0	92,7	119,7
87,6	1,2	4,0	92,8	119,8
87,7	1,1	4,0	92,8	119,8
87,8	1,1	4,0	92,9	119,9
87,9	1,0	4,0	92,9	119,9
88,0	1,0	4,0	93,0	120,0
88,1	0,9	4,0	93,0	120,0
88,2	0,9	4,0	93,1	120,1
88,3	0,8	4,0	93,1	120,1
88,4	0,8	4,0	93,2	120,2
88,5	0,7	4,0	93,2	120,2
88,6	0,7	4,0	93,3	120,3
88,7	0,6	4,0	93,3	120,3

Ķermeņa masa "KGW" kilogramos	Papildsvars "ZGW" kilogramos	Nobrauciena tērps "GRK" kilogramos	Kopējais svars "GGW" kilogramos	Svars kopā ar kamaniņām kilogramos
88,8	0,6	4,0	93,4	120,4
88,9	0,5	4,0	93,4	120,4
89,0	0,5	4,0	93,5	120,5
89,1	0,4	4,0	93,5	120,5
89,2	0,4	4,0	93,6	120,6
89,3	0,3	4,0	93,6	120,6
89,4	0,3	4,0	93,7	120,7
89,5	0,2	4,0	93,7	120,7
89,6	0,2	4,0	93,8	120,8
89,7	0,1	4,0	93,8	120,8
89,8	0,1	4,0	93,9	120,9
89,9	0,0	4,0	93,9	120,9
90,0	0,0	4,0	94,0	121,0